



DeskPhone H3P/H3G/H6

Инструкция по эксплуатации

Версия 1.1

Декабрь 2021 г.

Alcatel·Lucent 
Enterprise

Вступление

Благодарим вас за то, что вы остановили свой выбор на телефоне компании Alcatel-Lucent Enterprise.

Данный документ описывает услуги, предоставляемые стационарными телефонами DeskPhone H3P, H3G и H6, подключенными к SIP-серверу ALE.



DeskPhone H3P



DeskPhone H3G



DeskPhone H6

Телефоны, описанные в этом документе, могут использоваться с различными SIP-серверами, и некоторые функции, описанные в нем, будут зависеть от SIP-сервера, к которому подключен телефон. Если вам требуется дополнительная информация относительно совместимости системы или уровня услуг для определенного SIP-сервера, обратитесь к своему системному администратору.

Отображаемые метки и значки зависят от типа и накладки комплекта. Метка не будет отображаться, если соответствующая функция не настроена в вашей телефонной системе. В зависимости от размера дисплея некоторые метки могут отображаться не полностью.

Основные функции телефонов приведены ниже:

	H3P	H3G	H6
Различные учетные записи (H3P/H3G 3, H6:4)	●	●	●
2,8-дюймовый цветной экран			●
2,8-дюймовый черно-белый экран	●	●	
Регулировка яркости экрана	●	●	●
Регулировка угла наклона телефона	●	●	●
Телефонная трубка высокого разрешения	●	●	●
Гарнитура RJ9	●	●	●
USB-гарнитура			●
Совместимость с Wi-Fi-адаптером			●
Двойные порты Ethernet (POE) 100 Мб/с	●		
Двойные порты Ethernet (POE) 1000 Мб/с		●	●
Внешний источник питания	●	●	●
Настенного типа	●	●	●
Переключение между несколькими аудиорежимами	●	●	●
Локальная 5-сторонняя конференция	●	●	●
IP-телефония	●	●	●
Веб-управление	●	●	●
OpenVPN	●	●	●
Сервер простого развертывания (EDS)/ сервер простого контроля использования (EPS)	●	●	●

1	Обзор вашего стационарного телефона	7
1.1	Упаковочный лист	7
1.2	Установка стационарного телефона	7
1.2.1	Установка подставки	7
1.2.2	Подключение стационарного телефона	8
1.2.3	Установка проводной телефонной трубки	8
2	Обзор вашего телефона	9
2.1	DeskPhone H6	9
2.2	DeskPhone H3P/H3G	10
2.3	Основной экран	11
2.4	Интерфейс для управления вызовами	12
2.5	Клавиша для перемещения	12
2.6	Постоянные функциональные клавиши	13
2.7	Значки программируемых клавиш	14
2.8	Состояние телефона/значки вызова	15
2.9	Буквенно-цифровая панель набора номера	15
2.10	Разъемы стационарного телефона	17
3	Использование телефона	18
3.1	Информация о телефоне	18
3.1.1	Информация о событиях	18
3.1.2	Информация о состоянии телефона	18
3.2	Несколько учетных записей SIP	19
3.2.1	Настройка программируемых клавиш для учетной записи	19
3.2.2	Определение учетной записи SIP по-умолчанию	19
3.3	Осуществления вызова	20
3.3.1	Открытие набирателя номера	20
3.3.2	Набор номера телефона	20
3.3.3	Вызов по имени	21
3.3.4	Вызов из журнала вызовов	21
3.3.5	Осуществление вызова с использованием личного справочника	22
3.3.6	Вызов с использованием клавиши быстрого набора	22
3.3.7	Осуществление SIP-вызова между одноранговыми узлами	22
3.4	Прием вызова	23
3.5	Переключение между аудиорежимами	23
3.6	Повторный набор номера	24
3.6.1	Список повторного набора номера	24
3.7	Управление справочником	24
3.7.1	Контакты	24
3.7.2	Управление контактами	25
3.7.3	Вызов контакта	26
3.7.4	Создание нового контакта	26
3.7.5	Создание новой группы	26
3.7.6	Редактирование контакта	27
3.7.7	Удалить контакт.	27
3.7.8	Удаление всех контактов	27
3.7.9	Удаление группы в локальном справочнике	27

3.7.10	Удаление всех групп в локальном справочнике	28
3.8	Управление журналом (историей) вызовов	28
3.8.1	Вызов контакта	29
3.8.2	Отображение только пропущенных вызовов	29
3.8.3	Удаление журнала вызовов контакта	30
3.8.4	Очистка журнала вызовов	30
3.9	Управление быстрым набором	30
3.9.1	Создание клавиши быстрого набора	30
3.9.2	Осуществление вызова с использованием быстрого набора	30
3.10	Отправка тоновых сигналов	31
3.11	Выключение громкости микрофона, чтобы контакт не мог вас слышать	31
3.12	Автоответчик	31
3.13	Осуществление вызова по внутренней связи	32
3.14	Настройка вызовов по внутренней связи	32
3.15	Изменение PIN кода	33
3.16	Блокировка/разблокировка вашего стационарного телефона	33
3.16.1	Блокировка вашего стационарного телефона	33
3.16.2	Разблокировка вашего стационарного телефона	34
3.16.3	Активация и деактивация автоматической блокировки клавиатуры	34
3.17	Во время беседы	34
3.18	Осуществить второй вызов во время беседы	35
3.19	Ответ на второй вызов во время беседы	35
3.20	Отмена второго вызова и возобновление первого вызова	36
3.21	Удержание вызова	36
3.22	Переключение между вызовами	36
3.23	Перевод вызова	37
3.23.1	Перевод вызова на другой контакт, поставленный на удержание	37
3.23.2	Перевод вызова на другой контакт	37
3.23.3	Слепая переадресация вызова	37
3.24	Трехсторонняя конференция	38
3.24.1	Заверш. конф	38
3.24.2	Оставить два контакта беседовать вместе после конференции	38
3.25	Пятисторонняя конференция	38
3.25.1	Заверш. конф	39
3.26	Скрытие номера телефона	39
3.27	Отклонение анонимных звонков	39
3.28	Не беспокоить («Не бесп.»)	40
3.29	Переадресация вызова	40
3.30	Отмена переадресации вызова	41
3.31	Прослушивание своих голосовых сообщений	41
3.32	Определение номера горячей линии	42
4	Как еще можно использовать ваш стационарный телефон	43
4.1	Настройка вашего стационарного телефона для удаленной работы	43
4.2	Подключение DeskPhone H6 к Wi-Fi	44
4.2.1	Настройка беспроводной сети	44
4.2.2	Управление беспроводными сетями	45
4.3	Система незакрепленных столов	47

4.3.1	Вход в систему незакрепленных столов	47
4.3.2	Выход из системы незакрепленных столов	47
5	Пользовательская настройка стационарного телефона	48
5.1	Регулировка настроек звука	48
5.1.1	Выбор звонка	48
5.1.2	Регулировка громкости звонкового устройства	48
5.1.3	Настройка режима звонка	49
5.1.4	Настройка режима короткого звукового сигнала	49
5.1.5	Настройка режима рабочего места	50
5.2	Выбор языка	50
5.3	Регулировка яркости стационарного телефона	50
5.4	Активация экранной заставки и определения времени ожидания	51
5.5	Настройка фонового изображения для DeskPhone H6	51
5.6	Настройка формата главной страницы	51
5.7	Установка номера голосовой почты	52
5.8	Программируемые клавиши	53
5.8.1	Создание программируемой клавиши	53
5.8.2	Удаление программируемой клавиши	53
5.8.3	Тип поддерживаемых программируемых клавиш	53
5.9	Ответ на вызов	55
5.10	Активация режим головной гарнитуры	56
5.11	Определение формата времени и даты	56
6	Обращение к своему администратору (техническая поддержка)	57
6.1	Технический код / код даты	57
6.2	Просмотр версии ПО/сетевых настроек (IP-адреса)	57
6.3	Получение доступа к настройкам администратора	58
6.3.1	Пароль по-умолчанию	58
6.3.2	Расширенные настройки	58
6.3.3	Веб-управление (WBM)	58
7	Аксессуары	60
7.1	Головная гарнитура	60
7.2	USB Wi-Fi-адаптер	60
7.3	Настенный монтаж	61
8	Технические характеристики	62
9	Информация для заказа	63
10	Гарантии и оговорки	64
10.1	Инструкции по технике безопасности	64

1 Обзор вашего стационарного телефона

1.1 Упаковочный лист

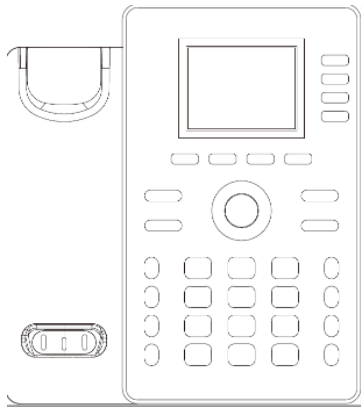

Стационарный телефон



Шнур телефонной трубки



Телефонная трубка



Ethernet-кабель

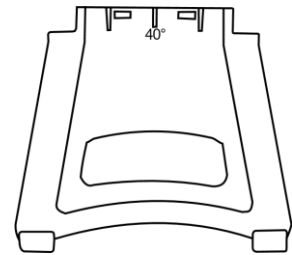

Подставка для телефона

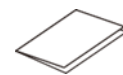

Руководство по технике безопасности и руководство по быстрой установке

1.2 Установка стационарного телефона

1.2.1 Установка подставки

Вы можете использовать три этих отделения в задней части для установки телефона. Ваш стационарный телефон может быть установлен под различным углом в зависимости от того, как вы установите подставку в соответственном отделении.

A

B

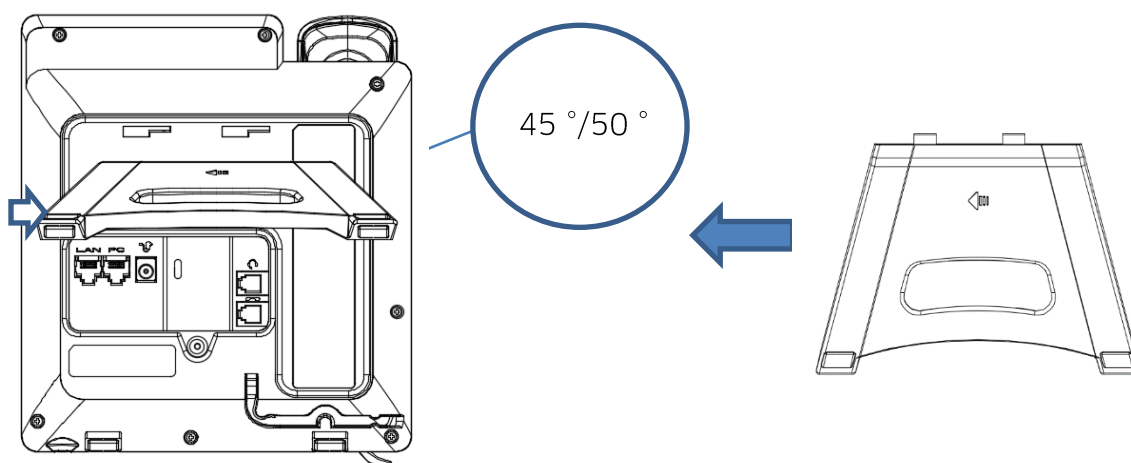

Чтобы установить подставку, сместите ее вправо, как показывает стрелка на рисунке слева.

Чтобы убрать подставку, перемещайте ее влево, как показывает стрелка, пока она не отделится от телефона.

1.2.2 Подключение стационарного телефона

Сперва прочтите инструкции по технике безопасности (подробная информация в гл. 10.1).

Если ваш телефон не был подсоединен надлежащим образом (как правило, аппарат поставляется с уже подключенной телефонной трубкой), необходимо сперва подсоединить шнур телефонной трубки к нижнему гнезду (4).

Если прежде не была установлена надлежащая конфигурация вашего стационарного телефона, вы можете подключить его к сети (1) ((2) используется для подключения к ПК). Если ваш стационарный телефон не поддерживает PoE (питание через Ethernet), вам следует подключить телефон к внешнему источнику питания, который поддерживает гнездовой разъем постоянного тока (3). Для получения дополнительной информации обратитесь к своему администратору.



1.2.3 Установка проводной телефонной трубки

В стандартном комплекте проводная телефонная трубка уже надлежащим образом подключена к телефону. Если вам необходимо ее заменить:

- Сперва ознакомьтесь с предыдущим разделом, а затем подключите проводную телефонную трубку к надлежащему разъему.
- Убедитесь, что вы правильно подключили шнур в отделении, предназначенном для этой цели.

2 Обзор вашего телефона

2.1 DeskPhone H6

DeskPhone H6 – один из новых телефонов серии DeskPhone компании Alcatel-Lucent. Наличие цветного дисплея, 4 специальных функциональных клавиш и интуитивной клавиши для перемещения DeskPhone H6 обеспечивает идеальное удобство использования и оптимальное качество вызовов. DeskPhone H6 совместим с VPN для удаленной работы. Благодаря этому этот телефон отлично подходит для использования в офисе или дома (для удаленной работы).



1	2,8-дюймовый цветной экран.	6	Клавиша для перемещения.
2	12 виртуальных программируемых клавиш (перемещение между 4 страницами) могут настраиваться на различные функции, включая учетные записи SIP и быстрый набор. Вы можете перемещаться между страницами на экране с помощью клавиши для перемещения, чтобы использовать различные программируемые клавиши.	7	Динамики с высоким разрешением.
3	<p>Назначаемые клавиши: вызов элементов меню и соответствующих функций. Администратор может настраивать различные функции для назначаемых клавиш.</p> <ul style="list-style-type: none"> • В состоянии бездействия: вы можете нажимать назначаемые клавиши для входа в меню на различных уровнях и осуществлять использование/управление телефоном. • В режиме беседы: назначаемые клавиши позволяют выполнять различные действия в зависимости от сценариев, предусмотренных приложением. 	8	Широкополосная проводная телефонная трубка высокого разрешения.
4	Функциональные клавиши: быстрый доступ к функциям телефона.	9	2-позиционная подставка (45°, 50°).

5 Светодиодный информационный индикатор

2.2 DeskPhone H3P/H3G

DeskPhone H3P/H3G – один из новых телефонов серии Halo DeskPhones компании Alcatel-Lucent. DeskPhone H3P/H3G оснащен черно-белым дисплеем с подсветкой, связанным с 3 специальными функциональными клавишами, а также интуитивной кнопкой для перемещения. DeskPhone H3P/H3G обеспечивает идеальное удобство использования и оптимальное качество вызовов. DeskPhone H3P/H3G может использоваться для удаленной работы. Благодаря этому этот телефон отлично подходит для использования в офисе или дома (для удаленной работы). Эти аппараты различаются скоростью порта. Стационарный телефон H3P поддерживает двойные порты Ethernet 100 Мб/с, а H3G – двойные порты Ethernet 1000 Мб/с



1	2,8-дюймовый черно-белый экран.	6	Клавиша для перемещения.
2	8 виртуальных программируемых клавиш (перемещение между 4 страницами) могут настраиваться на различные функции, включая учетные записи SIP и быстрый набор. Вы можете перемещаться между страницами на экране с помощью клавиши для перемещения, чтобы использовать различные клавиши.	7	Динамики с высоким разрешением.
3	<p>Назначаемые клавиши: вызов элементов меню и соответствующих функций. Администратор может настраивать различные функции для назначаемых клавиш.</p> <ul style="list-style-type: none"> В состоянии бездействия: вы можете нажимать назначаемые клавиши для входа в меню на различных уровнях и осуществлять использование/управление телефоном. В режиме беседы: назначаемые клавиши позволяют выполнять различные действия в зависимости от сценариев, предусмотренных приложением. 	8	Широкополосная проводная телефонная трубка высокого разрешения.

<p>4 Функциональные клавиши: быстрый доступ к функциям телефона.</p>	<p>9 2-позиционная подставка (45°, 50°).</p>
<p>5 Светодиодный информационный индикатор</p>	

2.3 Основной экран

Основной экран, состоящий из 4 страниц, отображает всю информацию о программируемых клавишах, например, зарегистрированную учетную запись SIP и быстрый набор.



<p>1</p>	<p>Нажмите назначаемую клавишу «Меню» для отображения различных функций и настройки конфигурации телефона или управления им. Используйте клавишу для перемещения вверх и вниз для перехода между элементами меню. Нажмите кнопку «OK» для выполнения выбранной функции меню.</p>
<p>2</p>	<p>3 динамических клавиши настраиваются вашим администратором и позволяют получить доступ к необходимым функциям телефона.</p>
<p>3</p>	<p>Линейные клавиши связываются с учетными записями SIP (дополнительно). Нажмите на линейную клавишу, связанную с учетной записью SIP, чтобы осуществить вызов, используя эту учетную запись или ответить на входящий вызов, поступающий на эту учетную запись.</p>
<p>4</p>	<p>Программируемые клавиши. Нажмите на программируемую клавишу для выполнения настроенных для них функций, например, чтобы сделать быстрый вызов. Продолжительное нажатие на программируемую клавишу позволяет войти в интерфейс для настройки ее конфигурации.</p>
<p>5</p>	<p>Клавиша для перемещения по виртуальной странице Используйте клавишу для перемещения вправо и влево или программируемую клавишу, находящуюся рядом со значком «1234», для перемещения по виртуальным страницам. Номер текущей страницы будет выделен.</p>
<p>6</p>	<p>Отображает дату, время и некоторые значки состояния телефона.</p>

2.4 Интерфейс для управления вызовами

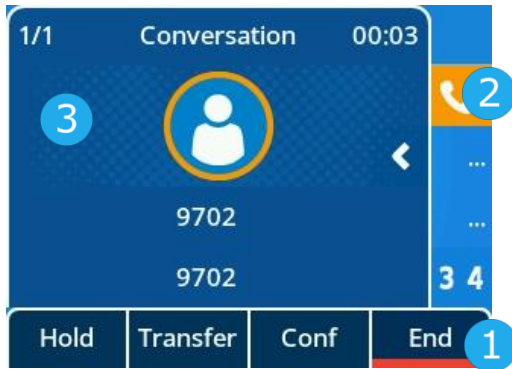

- 1 Функции на метках назначаемых клавиш зависят от состояния вызова. Нажмите на соответствующую клавишу для выполнения действия. Например, вы можете поставить на паузу передачу текущего вызова.
- 2 Отображает учетную запись SIP, участвующую в беседе.
- 3 Отображает входящий вызов и состояние соответствующей беседы, например, номер телефона и продолжительность вызова.

2.5 Клавиша для перемещения

Клавиша «ОК»:

Нажимайте клавишу «ОК» для подтверждения выбора.

Клавиши для перемещения влево-вправо:

Когда вы вводите текст, используйте эти клавиши для перемещения курсора, перехода между вариантами выбора или переключения между страницами.

Клавиша для перемещения вверх-вниз:

Используйте для выбора элемента в списке. Если информация выходит за пределы одной страницы, используйте клавишу для перемещения вниз для отображения следующей страницы. Используйте клавишу для перемещения вверх для отображения предыдущей страницы.

Используйте клавиши для перемещения вверх и вниз в меню для перехода между элементами меню или вариантами для выбора.



Клавиша «Назад»/ «Выйти»:

Используйте клавишу C для перехода к предыдущему меню.













Backspace

Удаляет последнюю введенную цифру или символ.

Дополнительно Дополнительные возможности.

2.6 Постоянные функциональные клавиши

	<ul style="list-style-type: none"> • Ответить на входящий вызов или осуществить вызов. • Кратковременное нажатие для входа в список последних набранных номеров.
	<ul style="list-style-type: none"> • Поставить вызов на удержание. • Снять вызов с удержания.
	<ul style="list-style-type: none"> • Перевести вызов.
	<ul style="list-style-type: none"> • Начать конференц-вызов с контактами и добавить участников к конференц-вызову.
	<ul style="list-style-type: none"> • Отклонить входящий вызов. • Повесить трубку. • Вернуться к основному экрану.
	<ul style="list-style-type: none"> • Клавиша отключения микрофона Если вы нажмете эту клавишу в время вызова, ваш контакт перестанет вас слышать. При активации этой функции на этой клавише появится красный световой индикатор.
	<ul style="list-style-type: none"> • Голосовая почта Клавиша воспроизведения сообщения будет мигать, если вы пропустили входящий вызов или получили новую голосовую почту. Если в голосовом почтовом ящике остались старые сообщения, клавиша будет оставаться включенной.
	<ul style="list-style-type: none"> • Нажмите эту клавишу, чтобы открыть набиратель номера или режим громкой связи. • Нажмите эту клавишу, чтобы ответить на входящий вызов в режиме громкой связи. • Во время вызова нажмите эту клавишу для переключения с режима громкой связи в режим телефонной трубки.
	<ul style="list-style-type: none"> • Снижение громкости звонкового устройства в состоянии бездействия или во время входящего вызова. • Снижение громкости в телефонной трубке, динамике или головной гарнитуре во время телефонного вызова.
	<ul style="list-style-type: none"> • Увеличение громкости звонкового устройства в состоянии бездействия или во время входящего вызова. • Увеличение громкости в телефонной трубке, динамике или головной гарнитуре во время телефонного вызова.

2.7 Значки программируемых клавиш

В этой таблице приведены значки, отображаемые на основном экране во время программирования клавиши. Для программирования клавиш см. раздел: «Программируемые клавиши».

	<ul style="list-style-type: none"> • Учетные записи SIP.
	<ul style="list-style-type: none"> • Быстрый набор.
	<ul style="list-style-type: none"> • Состояния абонентов / список состояний абонентов.
	<ul style="list-style-type: none"> • Удержание.
	<ul style="list-style-type: none"> • Перевод вызова.
	<ul style="list-style-type: none"> • Конференция.
	<ul style="list-style-type: none"> • Повторный набор последнего номера.
	<ul style="list-style-type: none"> • Не беспокоить («Не бесп.»).
	<ul style="list-style-type: none"> • Справочник.
	<ul style="list-style-type: none"> • Переадресация.
	<ul style="list-style-type: none"> • Голосовая почта.
	<ul style="list-style-type: none"> • Система незакрепленных столов.
	<ul style="list-style-type: none"> • Префикс.
	<ul style="list-style-type: none"> • Звук тонового набора.
	<ul style="list-style-type: none"> • Прямой ответ на вызов.
	<ul style="list-style-type: none"> • Групповой ответ на вызов.
	<ul style="list-style-type: none"> • Головная гарнитура.
	<ul style="list-style-type: none"> • Групповое прослушивание.
	<ul style="list-style-type: none"> • Система внутренней связи.
	<ul style="list-style-type: none"> • Аудиохаб.
	<ul style="list-style-type: none"> • XML-браузер.
	<ul style="list-style-type: none"> • Блокировка телефона.









2.8 Состояние телефона/значки вызова

Значки предоставляют информацию об определенных состояниях или состоянии конкретного вызова.

Значки состояния





В зависимости от размера дисплея на нем могут отображаться не все значки состояния одновременно. Порядок отображения значков зависит от их приоритета. Следующие значки приводятся в соответствии с их приоритетом от высшего до нижнего.

Значки состояния отображаются в строке состояния в верхней части экрана.

	Режим «без звука».
	Телефон заблокирован.
	Подключена головная гарнитура.
	Подсоединено устройство громкой связи.
	Включен Wi-Fi.
	Режим автоответчика
	Не беспокоить («Не бесп.»).
	Обновление осуществляется в фоновом режиме.

Значки вызова

Значки вызова связаны с учетными записями SIP

	Учетные записи SIP (состояние бездействия).
	Значок входящего вызова.
	Значок текущего вызова.
	Значок вызова на удержании.





2.9 Буквенно-цифровая панель набора номера

Этот телефон оснащен буквенно-цифровой панелью набора номера. Вы можете переключаться между цифровой панелью для набора номера и буквенно-цифровой панелью для ввода текста путем нажатия соответствующей программируемой клавиши.

- Переключение между режимами ввода буквенных и цифровых символов:

<i>abc/ABC/Abc</i>	В текстовом блоке вы можете переключиться на буквенную панель набора номера, нажав «123».
123	Когда активирован режим ввода букв, вы можете переключиться в режим ввода цифр, нажав «abc/ABC/Abc».

- Ввод буквенных символов
На цифровой панели набора номера расположены буквы, которые могут отображаться при успешном нажатии. Цифра будет последним символом в последовательности. При успешном нажатии следующих кнопок можно отобразить некоторые специальные символы:

	% \$ / ~ & () [] = *
	@ #
	пробел - _ 1
	+ . , ; : / \ ? ! 0



- Используйте клавиши для перемещения для изменения положения курсора в тексте.
- Вкспс Удалить последний введенный символ. Режим ввода букв останется активным.

2.10 Разъемы стационарного телефона

Этот телефон имеет различные разъемы, которые вы можете использовать для расширения функциональности телефона.

Схема расположения разъемов на DeskPhone H3P/H3G/H6

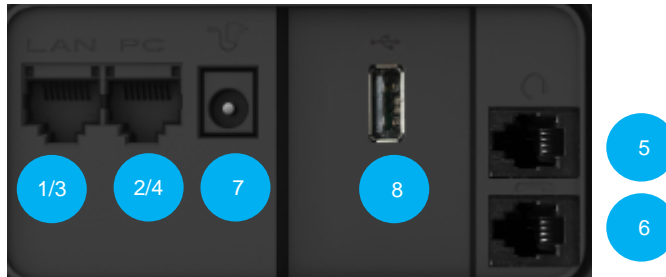

		H3P	H3G	H6
1	Порты Ethernet 100/1000 Мб/с для подключения к местной сети (LAN - RJ45), а также поддержка питания Ethernet (PoE).	●		
2	Порты Ethernet 100 Мб/с для подключения к ПК (RJ45).	●		
3	Порты Ethernet 1000 Мб/с для подключения к местной сети (RJ45), а также поддержка питания Ethernet (PoE).		●	●
4	Порты Ethernet 1000 Мб/с для подключения к ПК (RJ45).		●	●
5	Разъем проводной гарнитуры (RJ9).	●	●	●
6	Разъем проводной телефонной трубки (RJ9).	●	●	●
7	Внешний источник питания	●	●	●
8	USB-разъем типа A. Этот разъем может использоваться для: <ul style="list-style-type: none"> Подключения USB-гарнитуры. Подключения внешнего беспроводного модуля (Wi-Fi-адаптера*). 			●

* Для получения дополнительной информации относительно внешнего беспроводного модуля телефона обратитесь к своему администратору или соответствующему персоналу по продажам и обслуживанию компании Alcatel-Lucent Enterprise.

3 Использование телефона

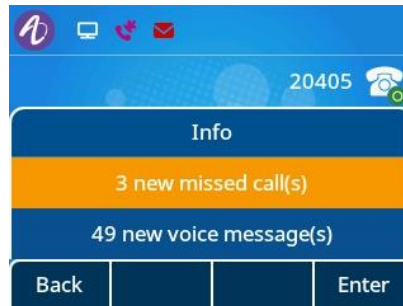

3.1 Информация о телефоне

Основной экран может отображать все учетные записи SIP, используемые на телефоне, а также программируемые клавиши.



Информация о новых событиях, например, о пропущенных вызовах и новой(-ых) голосовой(-ых) почте(-ах) отображается в всплывающем окне на основном экране. Если вы получите новую голосовую почту или пропустите входящий вызов, на клавише воспроизведения сообщения будет мигать красный световой индикатор.

3.1.1 Информация о событиях

	<p>Нажмите кнопку воспроизведения сообщения для отображения всплывающего окна нового события.</p>
	<p>Для просмотра подробной информации о событии войдите в сообщение, используя клавиши для перемещения вверх и вниз.</p>
 или Вход	

3.1.2 Информация о состоянии телефона

На экране бездействия вы можете нажать кнопку «ОК», чтобы получить основную информацию о телефоне, включая IP-адрес, MAC-адрес, версию ПО телефона и т.д. Вы также можете использовать клавиши для перемещения вверх и вниз и выбрать «Дополнительно» для получения информации о сети и учетной записи телефона.

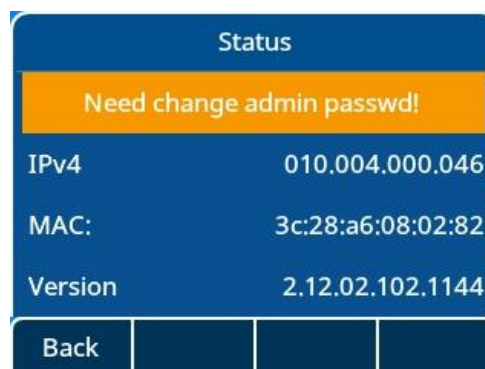



3.2 Несколько учетных записей SIP

DeskPhone H3 поддерживает 3 учетные записи SIP, а DeskPhone H6 – 4 учетные записи SIP. Если вы не выберете конкретную учетную запись перед вызовом, для вызовов будет использоваться учетная запись по-умолчанию. Рекомендуется запрограммировать клавишу для каждой учетной записи SIP и разместить такую кнопку на главной странице. После этого состояние учетной записи будет отображаться на главной странице. Клавиша учетной записи SIP, используемой для приема вызовов, будет мигать. Вы можете быстро ответить на вызов, поступивший на определенную учетную запись, нажав программируемую клавишу. Различные значки учетной записи имеют следующие описания:

	Если вы настроили клавишу учетной записи на главной странице, нажимайте ее для выбора соответствующей учетной записи для осуществления вызова.
	Учетная запись SIP по-умолчанию будет отмечена зеленой точкой.
	Для данной учетной записи активирована переадресация вызова.
	Для данной учетной записи активирована функция «Не беспокоить» («Не бесп»).
	Ошибка регистрации в данной учетной записи.

3.2.1 Настройка программируемых клавиш для учетной записи

	Продолжительное нажатие на программируемую клавишу.
<i>Переключить</i> или 	Выберите тип программируемой клавиши: Учетная запись Выберите соответствующую учетную запись. Добавьте метку.
 или <i>Сохранить</i>	Сохраните конфигурацию этой программируемой клавиши.

3.2.2 Определение учетной записи SIP по-умолчанию

	Телефон пребывает в состоянии бездействия.
<i>Меню</i>	Нажмите клавишу «Меню» для входа в основное меню.
<i>Функции</i>	Используйте клавиши для перемещения вверх и вниз и клавишу «ОК», чтобы выбрать: <i>Функции</i> .
<i>Учетную запись по-умолчанию</i>	Используйте клавиши для перемещения вверх и вниз и клавишу «ОК», чтобы выбрать учетную запись по-умолчанию.
<i>Переключить</i> или 	Сохраните учетную запись как учетную запись по-умолчанию.
 или <i>Сохранить</i>	Подтвердите выбор







Завершите настройки

3.3 Осуществления вызова

Этот раздел описывает, как следует осуществлять вызовы. Чтобы вызвать свой контакт, вы можете открыть набиратель номера с помощью различных способов.

3.3.1 Открытие набирателя номера

Используйте один из следующих способов:



	Введите номер непосредственно на панели набора номера.
	Ответить на вызов путем снятия телефонной трубки
	Нажмите на клавишу набора.
	Нажмите на клавишу громкой связи.
	Если на главной странице настроена программируемая клавиша для учетной записи SIP, нажмите клавишу учетной записи SIP для получения доступа к набирателю номера.

3.3.2 Набор номера телефона





Открыть набиратель номера

Используйте один из следующих способов:

	Введите номер
	Выберите соответственный контакт из списка исходящего набора.

Используйте один из следующих способов:

	Нажмите на клавишу набора. Осуществите вызов с помощью активного устройства: с помощью телефонной трубки, если она поднята, с помощью головной гарнитуры, если она подсоединена, или же в режиме громкой связи.
	Нажмите клавишу «ОК» для осуществления вызова.
Вызов	Нажмите клавишу «Вызов» для осуществления вызова.
# или *	Вы можете использовать эти клавиши для осуществления вызова при наличии соответственных настроек телефона.

В зависимости от системы после набора номера вызов может быть начат автоматически после задержки без выполнения какого-либо действия.





В режиме громкой связи вы можете в любой момент принять вызов, подняв трубку, или нажать клавишу головной гарнитуры для переключения аудио из системы громкой связи на головную гарнитуру или же из головной гарнитуры на систему громкой связи.

Для осуществления внешнего вызова наберите код доступа внешней линии перед набором номера своего контакта. Вызов начнется после 10 секундной задержки, если после набора не будет предпринято какое-либо другое действие. Если вы используете несколько учетных записей SIP на своем телефоне, вы можете выбрать учетную запись для осуществления вызова.

3.3.3 Вызов по имени

Вы можете вызвать контакт по имени, используя функцию поиска в справочнике компании. Эта функция зависит от конфигурации системы. При необходимости обращайтесь к своему администратору.



Используйте буквенно-цифровую панель набора номера для переключения между цифровой и буквенной панелями набора номера.

	Открыть набиратель номера.
	Переключитесь на буквенную панель набора номера.
	Введите первую букву имени вашего контакта. Будет показан список соответствующих контактов. Ввод дополнительных символов сузит поиск, позволив отобразить соответствующее имя.
	Используйте клавиши перемещения вверх и вниз для выбора контакта, который вы желаете вызвать.
Используйте один вариант из следующих:	
	Нажмите на клавишу набора. Осуществите вызов с помощью активного устройства: с помощью телефонной трубки, если она поднята, с помощью головной гарнитуры, если она подсоединена, или же в режиме громкой связи.
	Нажмите клавишу «ОК» для осуществления вызова.
Вызов	Нажмите назначаемую клавишу «Вызов» для начала вызова.
# или *	Вы можете использовать эти клавиши для осуществления вызова при наличии соответствующих настроек телефона.

3.3.4 Вызов из журнала вызовов

Вы можете осуществить обратный вызов контакта из журнала вызовов.

С главной страницы или набирателя номера:

История	Выберите назначаемую клавишу, чтобы открыть журналы вызовов.
	Используйте клавиши перемещения вверх и вниз для выбора контакта, который вы желаете вызвать.
Используйте один вариант из следующих:	
	Нажмите на клавишу набора. Осуществите вызов с помощью активного устройства: с помощью телефонной трубки, если она поднята, с помощью головной гарнитуры, если она подсоединена, или же в режиме громкой связи.



	Нажмите клавишу «ОК» для осуществления вызова.
Вызов	Нажмите назначаемую клавишу «Вызов» для начала вызова.

Если вы используете несколько учетных записей SIP на своем телефоне, обратный вызов будет осуществлен из учетной записи SIP, отображаемой в журнале вызовов.



3.3.5 Осуществление вызова с использованием личного справочника

Вы можете поднять трубку или подключить головную гарнитуру для осуществления вызова с помощью телефонной трубки или головной гарнитуры. Кроме того, вы можете осуществить вызов в режиме громкой связи.

С главной страницы или набирателя номера:

Справочник	Выберите назначаемую клавишу, чтобы открыть локальный справочник с главной страницы или набирателя номера.
	Выберите справочник.
	Выберите контакт для вызова.



Используйте один вариант из следующих:

	Нажмите на клавишу набора. Осуществите вызов с помощью активного устройства: с помощью телефонной трубки, если она поднята, с помощью головной гарнитуры, если она подсоединена, или же в режиме громкой связи.
	Нажмите клавишу «ОК» для осуществления вызова.
Вызов	Нажмите назначаемую клавишу «Вызов» для начала вызова.

Если вы используете несколько учетных записей SIP на своем телефоне, вы можете выбрать, из какой учетной записи следует осуществить вызов.

3.3.6 Вызов с использованием клавиши быстрого набора

Вы можете предварительно настроить быстрый набор. Для этого необходимо осуществить продолжительное нажатие на программируемую клавишу в правой части жидкокристаллического экрана, войти на страницу настроек «Программируемые клавиши», выбрать «Быстрый набор» как «Тип клавиши», а также ввести номер для вызова и учетную запись.

	 Продолжительное нажатие для выбора быстрого набора.
-------------------------------------------------------------------------------------	-----------------------------------------------------------------------------------------------------------------------------------------

Если вы используете несколько учетных записей SIP на своем телефоне, вы можете выбрать, из какой учетной записи будет осуществляться вызова.

3.3.7 Осуществление SIP-вызова между одноранговыми узлами

Этот телефон может использоваться для IP-телефонии между одноранговыми узлами. Он может осуществлять вызов телефонов, подключенных к той же местной сети. Вы можете вызвать свой контакт, введя IP-адрес стационарного телефона своего контакта.

	Открыть набиратель номера. Введите IP-адрес точки вызова, например, 10*0*0*1, затем начните исходящий набор.
-------------------------------------------------------------------------------------	-----------------------------------------------------------------------------------------------------------------

Формат введенного IP-адреса должен быть x*x*x*x, где x — это десятичное значение от 0 до 255.

Эта функция полезна в случаях, когда отсутствует соединение с сервером связи (ошибка регистрации, проблемы с сетью и т.д.). Могут быть доступными не все функции. Если это произойдет, на экране будет отображаться состояние телефона. Эта функция может быть деактивирована вашим администратором.

3.4 Прием вызова

Для приема вызова вы можете:

	Поднять телефонную трубку и принять вызов.
	Нажать клавишу головной гарнитуры, чтобы ее активировать и принять вызов.
	Нажать клавишу динамика/громкой связи, чтобы принять вызов в режиме громкой связи.
	Нажать мигающую линейную клавишу для приема вызова.
Принять вызов или 	Принять вызов с помощью головной гарнитуры, если она подключена, или в режиме громкой связи.
 или Отклонить вызов	Перевести вызов на свою голосовую почту.
Клавиша отключения микрофона	Выключить звук звонкового устройства (входящий вызов продолжится, однако звонок телефона прекратится).
Перевести	Перевести вызов на другой номер.

3.5 Переключение между аудиорежимами

Во время беседы вы можете переключаться между различными аудиорежимами (телефонная трубка, громкая связи или головная гарнитура, если она подключена), нажав клавишу динамика/громкой связи или значок головной гарнитуры. Эта функция зависит от подключенных устройств.

- Если вы беседуете с использованием телефонной трубки, вы можете переключиться между телефонной трубкой и громкой связью, нажав клавишу громкой связи.



- Если вы беседуете с использованием головной гарнитуры, вы можете переключиться между головной гарнитурой, телефонной трубкой или громкой связью, нажав клавишу громкой связи или головной гарнитуры, а также подняв телефонную трубку.

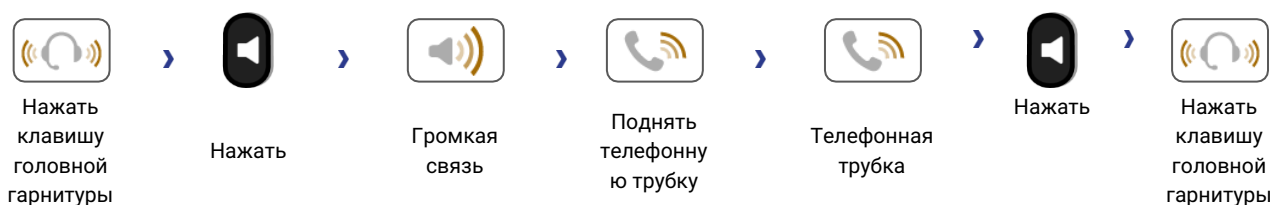

- Вы можете предварительно запрограммировать клавишу группового прослушивания и затем нажать эту программируемую клавишу во время вызова для активации этой функции.

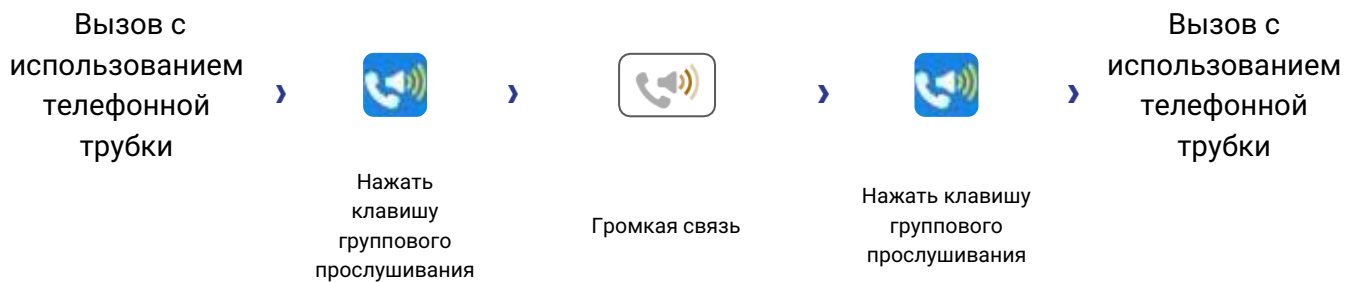

Вы можете регулировать громкость для каждого аудиорежима во время беседы, нажимая клавиши громкости. Количество уровней зависит от аудиорежима (8 для телефонной трубки и головной гарнитуры, 10 для громкой связи).

3.6 Повторный набор номера

3.6.1 Список повторного набора номера







Осуществите кратковременное нажатие для входа в список повторного набора номера. Последний набранный номер будет выделен. Вы также можете нажать клавишу «Вызов». Нажмите клавишу «ОК» для отображения подробной информации.

3.7 Управление справочником

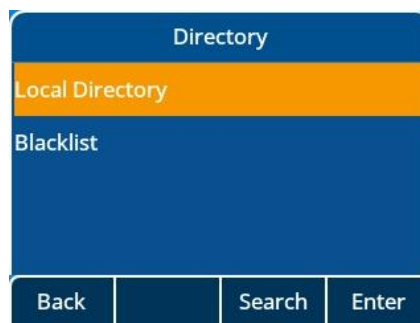
3.7.1 Контакты

Контакт может быть открыт из вашего локального справочника.



Справочник	Выберите назначаемую клавишу, чтобы открыть свой справочник.
	Откройте справочник.
	Выберите контакт.
Дополнительно → Подробности	Измените контакт.
	Используйте клавиши для перемещения вверх и вниз, чтобы выбрать элементы, которые необходимо изменить.

Карточка контакт отображает информацию о контакте.

- Аватар: Выбор предустановленного изображения.
- Фамилия

- Имя
- Номер рабочего телефона
- Номер мобильного телефона
- Другое
- Учетная запись: Если вы используете несколько учетных записей SIP, определите, какая учетная запись будет использоваться для вызова этого контакта.
- Группа: Определите группу, к которой принадлежит данный контакт.

3.7.2 Управление контактами

Этот стационарный телефон позволяет управлять контактами в локальном справочнике.

Как изменить контакты в справочнике:

Используйте один вариант из следующих:

<i>Справочник</i>	Нажмите на «Справочник» на назначаемой клавише.
<i>Меню → Справочник</i>	Используйте меню для получения доступа к своему справочнику.



Категории справочника:

<i>Справочник</i>	Используйте меню или назначаемую клавишу для получения доступа к своему справочнику.
<i>Локальный справочник</i>	В вашем локальном справочнике хранятся все сохраненные контакты и группы.
<i>Внешний справочник</i>	НЗР, НЗG и Н6 не поддерживают внешний справочник.



Действия с контактами в справочнике:

<i>Поиск</i>	Поиск контакта.
<i>Добавить</i>	Создать новый контакт.
<i>Вкспс</i>	Удалить контакт.
<i>Дополнительно</i>	Показать дополнительную информацию.
<i>Вызов</i>	Вызвать выбранный контакт.
<i>Подробности</i>	Показать информацию о контакте.
<i>Удалить все</i>	Удалить все контакты или группы.
<i>Доб.гр.</i>	Добавить новую группу.
<i>Ввод</i>	Подтвердить выбранные пункты.
<i>Назад</i>	Вернуться к предыдущему меню или на главную страницу.

3.7.3 Вызов контакта

<i>Справочник</i>	Выберите назначаемую клавишу, чтобы открыть свой справочник.
Используйте один из следующих способов:	
<i>Поиск</i>	Осуществите поиск контактов во всех справочниках и группах.
	Выберите найденные контакты.
	Выберите номер, который вы желаете вызвать.
 или Вызов	Начните вызов.

3.7.4 Создание нового контакта

<i>Справочник</i>	Выберите назначаемую клавишу, чтобы открыть свой справочник.
<i>Локальный справочник</i>	Откройте локальный справочник.
Добавить	Нажмите назначаемую клавишу для создания нового контакта.
Переключить или 	<ul style="list-style-type: none"> Аватар: Выбор предустановленного изображения. Учетная запись: Если вы используете несколько учетных записей SIP, определите, какая учетная запись будет использоваться для вызова этого контакта. Группа: Определите группу, к которой принадлежит данный контакт.
<Abc>	<ul style="list-style-type: none"> Фамилия Имя
<123>	<ul style="list-style-type: none"> Номер рабочего телефона Номер мобильного телефона Другое
 или Сохранить	Новый контакт будет добавлен к локальному справочнику.

Другой способ:



- Добавьте контакт из журнала вызовов.

Для внешних номеров мы рекомендуем использовать канонический формат адреса, включающий «+», после которого следует код страны (напр., '33'), в затем номер без первой цифры. Например, для вызова 00390670000 введите номер +3390670000. Символ «+» можно получить путем длительного нажатия клавиши «0». Этот пример служит для вызова номера во Франции из другой страны.



3.7.5 Создание новой группы

<i>Справочник</i>	Выберите назначаемую клавишу, чтобы открыть свой справочник.
<i>Локальный справочник</i>	Откройте локальный справочник.
<i>Доб.гр.</i>	Нажмите, чтобы добавить группу.
<Abc><123>	Введите название группы.
 или Сохранить	Новая группа будет добавлена к справочнику.



3.7.6 Редактирование контакта

<i>Справочник</i>	Выберите назначаемую клавишу, чтобы открыть свой справочник.
<i>Локальный справочник</i>	Откройте локальный справочник.
	Выберите контакт для редактирования.
<i>Дополнительно</i>	Получение доступа к дополнительным функциям.
<i>Подробности</i>	
	Заполните контактную информацию. Используйте клавиши для перемещения вверх и вниз для редактирования поля.
 или Сохранить	Сохранение контакта в локальном справочнике.



3.7.7 Удалить контакт.

<i>Справочник</i>	Выберите назначаемую клавишу, чтобы открыть свой справочник.
	Нажмите эту назначаемую клавишу для получения доступа к своему справочнику.
	Используйте клавиши для перемещения вверх и вниз, чтобы выбрать контакт для удаления.
<i>Vkspc</i>	Нажмите эту назначаемую клавишу.
 или <i>OK</i>	Подтверждение удаления.



3.7.8 Удаление всех контактов

<i>Справочник</i>	Выберите назначаемую клавишу, чтобы открыть свой справочник.
<i>Локальный справочник</i>	Откройте локальный справочник.
	Используйте клавиши для перемещения вверх и вниз, чтобы выбрать контакт для удаления.
<i>Дополнительно</i>	Нажмите эту назначаемую клавишу.
<i>Удалить все</i>	Удалить все контакты
 или <i>OK</i>	Подтверждение удаления.

3.7.9 Удаление группы в локальном справочнике

<i>Справочник</i>	Выберите назначаемую клавишу, чтобы открыть свой справочник.
<i>Локальный справочник</i>	Откройте локальный справочник.
<i>Группа</i>	Получение доступа к группе.
	Выберите группу для удаления.
<i>Vkspc</i>	Нажмите для удаления группы.
 или <i>OK</i>	Подтверждение удаления.

3.7.10 Удаление всех групп в локальном справочнике

<i>Справочник</i>	Выберите назначаемую клавишу, чтобы открыть свой справочник.
<i>Группа</i>	Получение доступа к группе.
	Выберите группу, которая должна быть удалена.
<i>Удалить все</i>	Нажмите для удаления группы.
 или <i>OK</i>	Подтверждение удаления.

3.8 Управление журналом (историей) вызовов

Выполнение запросов к журналу вызовов и управление им могут осуществляться, когда телефон пребывает в состоянии бездействия.

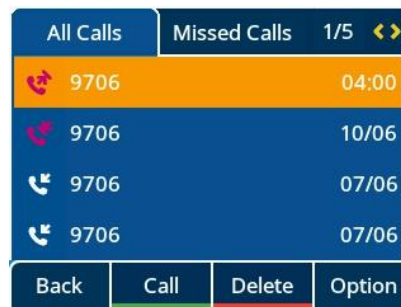





Доступ к журналу вызовов можно получить с помощью динамической программируемой клавиши на главной странице телефона или меню.

Используйте один из следующих способов:

<i>История</i>	При наличии соответственной настройки используйте динамическую программируемую клавишу «История» для получения доступа к справочнику журнала вызовов.
<i>Меню → История</i>	Используйте клавишу «Меню» для получения доступа к журналу вызовов.

В этой инструкции по эксплуатации мы используем динамическую программируемую клавишу для получения доступа к журналу вызовов.



Все журналы вызовов будут отображаться со значком, указывающим тип вызова.

	Отвеченные входящие вызовы.
	Пропущенные вызовы.
	Неотвеченные входящие вызовы, которые были подтверждены.
	Отвеченные исходящие вызовы.
	Неотвеченные исходящие вызовы.

Действия, доступные из журнала вызовов:

<i>Вкспс</i>	Удалить выбранную запись. Обратите внимание, что для удаления не запрашивается подтверждение.
<i>Вызов</i>	Вызвать выбранную запись.
<i>Дополнительно</i>	Получение доступа к дополнительным функциям.
 или <i>Подробности</i>	Просмотр подробной информации относительно выбранной записи: имя, номер, время, соответствующая учетная запись SIP и продолжительность беседы.
<i>Удалить все</i>	Удаление всего журнала, связанного с выбранным контактом. Обратите внимание, что для удаления не запрашивается подтверждение.
<i>Пропущенные</i>	Отображает только пропущенные вызовы.
<i>Доб.к справ.</i>	Добавить выбранный контакт к локальному справочнику. Если контакт уже существует, будет отображаться экран для его редактирования.
<i>Назад</i>	Вернуться на главную страницу.

3.8.1 Вызов контакта

<i>История</i>	Нажмите на эту назначаемую клавишу, чтобы открыть журналы вызовов с главной страницы или набирателя номера:
	Выберите контакт для вызова.
Используйте один из следующих способов:	
	Нажмите клавишу «Вызов» для осуществления вызова с использованием активного устройства: с помощью телефонной трубки, если она поднята, с помощью головной гарнитуры, если она подсоединена, или же в режиме громкой связи.
	Нажмите клавишу «ОК» для осуществления вызова с использованием активного устройства: с помощью телефонной трубки, если она поднята, с помощью головной гарнитуры, если она подсоединена, или же в режиме громкой связи.
<i>Вызов</i>	Нажмите клавишу «Вызов» для осуществления вызова с использованием активного устройства: с помощью телефонной трубки, если она поднята, с помощью головной гарнитуры, если она подсоединена, или же в режиме громкой связи.

3.8.2 Отображение только пропущенных вызовов

<i>История</i>	Нажмите на эту назначаемую клавишу, чтобы открыть журналы вызовов с главной страницы или набирателя номера:
<i>Пропущенные</i>	Нажмите эту клавишу для отображения только пропущенных вызовов.

3.8.3 Удаление журнала вызовов контакта

<i>История</i>	Нажмите на эту назначаемую клавишу, чтобы открыть журналы вызовов с главной страницы или набирателя номера:
	Выберите журнал контакта для удаления.
<i>Вкспс</i>	Удалите выбранный журнал вызовов. Обратите внимание, что для удаления не запрашивается подтверждение.

3.8.4 Очистка журнала вызовов

<i>История</i>	Нажмите на эту назначаемую клавишу, чтобы открыть журналы вызовов с главной страницы или набирателя номера:
<i>Дополнительно</i>	Получение доступа к дополнительным функциям.
<i>Удалить все</i>	
 или <i>OK</i>	Подтверждение удаления.

Если вы используете несколько учетных записей SIP на своем телефоне, подключенная учетная запись SIP будет отображаться в подробной информации записи в журнале вызовов ( или *Подробности*).

3.9 Управление быстрым набором



Быстрый набор позволяет быстро вызвать номер телефона. Вы можете создать клавиши быстрого набора, используя программируемые клавиши на главной странице.

3.9.1 Создание клавиши быстрого набора

Используйте один из следующих способов:

	Осуществите продолжительное нажатие на свободную программируемую клавишу.
<i>Меню -> Функции -> Программируемые клавиши</i>	Используйте клавиши для перемещения вверх-вниз и «OK», чтобы выбрать следующее: <i>Программируемые клавиши</i> .

Создание клавиши быстрого набора

<i>Переключить</i> или 	Определите тип программируемой клавиши: <i>Быстрый набор</i> .
<i>Учетная запись</i> <i><123><Abc></i>	Свяжите учетную запись SIP для осуществления вызова. Введите номер и его метку.
 или <i>Сохранить</i>	Сохранение клавиши быстрого набора.

3.9.2 Осуществление вызова с использованием быстрого набора

	 Нажмите на клавишу быстрого набора для осуществления вызова.
-------------------------------------------------------------------------------------	--------------------------------------------------------------------------------------------------------------------------------------------------

3.10 Отправка тоновых сигналов



Во время беседы вам может потребоваться отправка тоновых сигналов, например, для голосового сервера, автоматического оператора или автоответчика с удаленным контролем.



Введите код тонового набора.

- Для активации или деактивации режима тонового набора





Телефон пребывает в состоянии бездействия:

Меню	Нажмите назначаемую клавишу «Меню» для получения доступа к меню.
Основные настройки	Используйте клавиши для перемещения вверх-вниз и «ОК», чтобы выбрать следующее: <i>Основная настройка</i> .
Звук	Используйте клавиши для перемещения вверх-вниз и «ОК», чтобы выбрать следующее: <i>Звук</i> .
Звук тонового набора	Используйте клавиши для перемещения вверх-вниз и «ОК», чтобы выбрать следующее: <i>Звук тонового набора</i> .
Переключить или 	Для активации или деактивации режима тонового набора
ОК или Сохранить	Подтвердите выбор
	Завершение настройки.

3.11 Выключение громкости микрофона, чтобы контакт не мог вас слышать

Вы будете слышать свой контакт, а он/она не будет вас слышать.

Во время беседы:

	Выключение микрофона. >> 	Включится световой индикатор этой клавиши.
	Возобновление беседы. >> 	Световой индикатор этой клавиши выключится.





3.12 Автоответчик

В режиме автоответчика осуществляется автоматический ответ на вызовы.

Для включения автоответчика:

Телефон пребывает в состоянии бездействия:

Меню	Нажмите назначаемую клавишу «Меню» для получения доступа к меню.
Функции	Используйте клавиши для перемещения вверх-вниз и «ОК», чтобы выбрать следующее: <i>Функции</i> .

Автоответчик	Используйте клавиши для перемещения вверх-вниз и «ОК», чтобы выбрать следующее: Автоответчик .
	Выберите учетную запись SIP. Будет осуществляться автоматический ответ на все входящие вызовы на эту учетную запись SIP.
Переключить или 	Включение автоответчика.
 или Сохранить	Сохранение настройки.
	Этот значок отображается в строке состояния.

3.13 Осуществление вызова по внутренней связи



Во время осуществления вызова по внутренней связи этот вызов будет автоматически отвечен вашим контактом, если на его/ее телефоне включена система внутренней связи. Мелодия звонка в этом случае будет отличаться.

Для вызова по внутренней связи необходимо создать программируемую клавишу. Система внутренней связи.

- **Учетная запись:** Выберите соответствующую учетную запись SIP.
- **Метка:** Введите метку клавиши, отображаемой на главной странице.
- **Значение:** Введите номер телефона контакта для вызова.

3.14 Настройка вызовов по внутренней связи

Когда вы принимаете вызов по внутренней связи, стационарный телефон автоматически ответит на него, если вы активировали эту функцию. Вы можете управлять действиями, которые должны быть предприняты вашим стационарным телефоном, когда вы принимаете вызов по внутренней связи.





Телефон пребывает в состоянии бездействия:	
Меню	Нажмите назначаемую клавишу «Меню» для получения доступа к меню.
Функции	Используйте клавиши для перемещения вверх-вниз и «ОК», чтобы выбрать следующее: Функции .
Внутренняя связь	Используйте клавиши для перемещения вверх-вниз и «ОК», чтобы выбрать следующее: Система внутренней связи .
	Выберите учетную запись SIP. Будет осуществляться автоматический ответ на все входящие вызовы на эту учетную запись SIP.
Переключить или 	<ul style="list-style-type: none"> • Разрешить: Включить/выключить вызов по внутренней связи. • Без звука: Включить/выключить режим «без звука». • Тоновый набор: Включить/выключить тоновый набор. • Вмешательство: Включить/выключить вмешательство в беседу.
 или Сохранить	Сохранение настройки.

3.15 Изменение PIN кода

PIN-код требуется для разблокировки телефона.

PIN-код по умолчанию 0000.



Телефон пребывает в состоянии бездействия:

<i>Меню</i>	Нажмите назначаемую клавишу «Меню» для получения доступа к меню.
<i>Основные настройки</i>	Используйте клавиши для перемещения вверх-вниз и «ОК», чтобы выбрать следующее: <i>Основная настройка</i> .
<i>Изменение PIN кода</i>	Используйте клавиши для перемещения вверх-вниз и «ОК», чтобы выбрать следующее: <i>Изменение PIN кода</i>
	Введите текущий PIN-код.
	Введите PIN-код
	Подтвердите новый PIN-код
 или <i>Сохранить</i>	Сохранение настройки.
	Завершение настройки.

3.16 Блокировка/разблокировка вашего стационарного телефона

Активация блокировки телефона.



Телефон пребывает в состоянии бездействия:

<i>Меню</i>	Нажмите назначаемую клавишу «Меню» для получения доступа к меню.
<i>Основные настройки</i>	Используйте клавиши для перемещения вверх-вниз и «ОК», чтобы выбрать следующее: <i>Основная настройка</i> .
<i>Блокировка телефона</i>	Используйте клавиши для перемещения вверх-вниз и «ОК», чтобы выбрать следующее: <i>Блокировка телефона</i>
<i>Переключить</i> или 	Включить эту функцию: <i>Включить блокировку</i>
	Завершение настройки.

Вы также можете создать программируемую клавишу для блокировки/разблокировки вашего стационарного телефона: *Блокировка телефона*.

- *Метка*: Введите метку клавиши, отображаемой на главной странице.

3.16.1 Блокировка вашего стационарного телефона

	Выберите программируемую клавишу для блокировки/разблокировки.
<i>ОК</i> / 	Подтвердите выбор Ваш телефон заблокирован.

Когда телефон заблокирован, вы можете вызывать только номера телефонов экстренных служб (до 3 номеров, установленных администратором).



3.16.2 Разблокировка вашего стационарного телефона



Разблокируйте свой стационарный телефон. Для разблокировки этого стационарного телефона потребуется PIN-код (PIN-код по умолчанию 0000).

3.16.3 Активация и деактивация автоматической блокировки клавиатуры

Телефон пребывает в состоянии бездействия:

Меню	Нажмите назначаемую клавишу «Меню» для получения доступа к меню.
Основные настройки	Используйте клавиши для перемещения вверх-вниз и «ОК», чтобы выбрать следующее: <i>Основная настройка</i> .
Блокировка телефона	Используйте клавиши для перемещения вверх-вниз и «ОК», чтобы выбрать следующее: <i>Блокировка телефона</i>
Переключить или 	Включить эту функцию: <i>Включить автом. блокировку</i> .
	Введите время ожидания без выполнения каких-либо действий перед блокировкой клавиш (секунд).
ОК или Сохранить	Подтвердите выбор
	Завершение настройки.



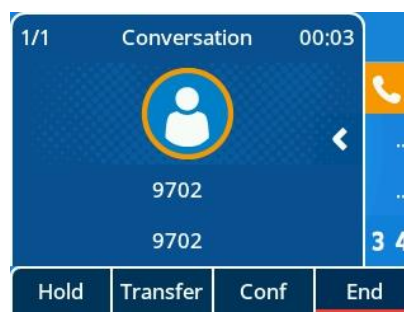

3.17 Во время беседы



Действия, доступные во время беседы:





Завершить	Завершить вызов.
Удержание	Поставить вызов на удержание.
Перевести	Перевести вызов.
Возобновить	Возобновить вызов (на удержании, без звука).
Новый	Осуществить новый вызов, когда первый вызов поставлен на удержание.
Переключиться	Переключиться между вызовами.
Conf	Организовать конференц-вызов.
Заверш. конф	Завершить конференцию со всеми участниками.

3.18 Осуществить второй вызов во время беседы

Во время беседы:	
<i>Удержание</i>	Ваш первый вызов будет поставлен на удержание.
<i>Новый</i>	Будет отображаться набиратель номера и журнал вызова.
Используйте один из следующих способов:	
	Введите номер
	Выберите контакт в журнале вызовов.
<i>Справочник</i> →  или <i>Вызов</i>	Выберите контакт из локального справочника.
<Abc> →  или <i>Вызов</i>	Осуществите вызов своего контакта, используя функцию вызова по имени.
	Выберите функцию повторного набора номера.

3.19 Ответ на второй вызов во время беседы

Во время беседы вас может попытаться вызвать другой абонент. В таком случае в качестве уведомления вы услышите 3 коротких гудка. Информация о втором вызове будет отображаться на экране. На клавише соответствующей учетной записи SIP будет мигать синий световой индикатор.

Используйте один из следующих способов:	
	Нажмите на мигающую линейную клавишу, связанную с учетной записью SIP, принимающую вызов.
<i>Принять вызов</i> или 	Принять вызов с помощью головной гарнитуры, если она подключена, или в режиме громкой связи.
 или <i>Отклонить вызов</i>	Переведите вызов на вашу голосовую почту.
<i>Клавиша отключения микрофона</i>	Выключите звук звонкового устройства (входящий вызов продолжится, однако звонок телефона прекратится).
<i>Переадресация</i>	<p>Переведите вызов на другой контакт.</p> <p>Используйте один вариант из следующих:</p> <ul style="list-style-type: none"> ○ При необходимости используйте клавиши вверх-вниз для поиска контакта для вызова. ○ Введите номер или имя контакта, которому необходимо перевести вызов. <p> Переведите вызов выбранному контакту.</p>

Если второй вызов поступит снова, вы снова можете его переадресовать.

3.20 Отмена второго вызова и возобновление первого вызова

Вы осуществляете беседу со вторым контактом, а первый контакт находится на удержании.

Используйте один из следующих способов:

	Вы или второй контакт прекращаете вызов.
<i>Завершить</i>	Нажмите назначаемую клавишу со следующей меткой: <i>Завершить</i> .
Возобновите вызов на удержании:	
<i>Возобновить</i>	Нажмите назначаемую клавишу со следующей меткой: <i>Возобновить</i> . Будет возобновлен вызов с участием вашего первого контакта.

3.21 Удержание вызова

Во время беседы вы желаете удержать вызов и возобновить его позже на том же телефоне.



Поставьте вызов на удержание:

Используйте один из следующих способов:

	Нажмите кнопку «Удержание».
<i>Удержание</i>	Нажмите назначаемую клавишу со следующей меткой: <i>Удержание</i> .

Возобновите вызов на удержании.



Используйте один из следующих способов:

	Нажмите кнопку «Удержание».
<i>Возобновить</i>	Нажмите назначаемую клавишу со следующей меткой: <i>Возобновить</i>
	Нажмите на клавишу учетной записи, связанной с вызовом на удержании.

3.22 Переключение между вызовами

Во время беседы второй вызов будет пребывать на удержании.

Используйте один из следующих способов:

<i>Переключиться</i>	Нажмите назначаемую клавишу со следующей меткой: <i>Переключиться</i> .
	Нажмите кнопку «Удержание».
	Нажмите на клавишу учетной записи, связанной с вызовом на удержании.

» Вы можете осуществлять беседу с первым контактом, а второй контакт будет поставлен на удержание.

3.23 Перевод вызова

3.23.1 Перевод вызова на другой контакт, поставленный на удержание

Во время беседы второй вызов будет пребывать на удержании.

Используйте один из следующих способов:



Нажмите клавишу «Перевести». » Два контакта будет соединены.

Перевести

Нажмите назначаемую клавишу со следующей меткой: *Перевести* Два контакта будет соединены.

3.23.2 Перевод вызова на другой контакт

Во время беседы:

Используйте один из следующих способов:



Нажмите клавишу «Перевести». » Текущий вызов будет поставлен на удержание.

Перевести

Нажмите назначаемую клавишу со следующей меткой: *Перевести* » Первый вызов находится на удержании.

Новый->



или *Вызов*

Осуществите вызов нового контакта, используя набиратель номера и набор по имени из журнала вызовов или же справочник. Ваш контакт отвечает на вызов.

Используйте один из следующих способов:



Нажмите клавишу «Перевести». » Два контакта будет соединены.

Перевести

Нажмите назначаемую клавишу со следующей меткой: *Перевести* » Два контакта будут соединены.

Перевод между двумя внешними вызовами зависит от нормативно-правового регулирования в соответственных странах и конфигурации сервера.

3.23.3 Слепая переадресация вызова

Вы также можете сразу перевести свой вызов, не ожидая ответа вашего контакта.

Во время беседы:

Используйте один из следующих способов:



Нажмите клавишу «Перевести». » Текущий вызов будет поставлен на удержание.

Перевести

Нажмите назначаемую клавишу со следующей меткой: *Перевести* » Первый вызов находится на удержании.

Новый ->



или *Вызов*

Осуществите вызов нового контакта, используя набиратель номера и набор по имени из журнала вызовов или же справочник.

Слепая переадресация вызова

До того, как ваш контакт ответит на вызов, нажмите на клавишу «Слепая переадресация вызова». » Два контакта будет соединены.

Перевод между двумя внешними вызовами зависит от нормативно-правового регулирования в соответственных странах и конфигурации сервера.

3.24 Трехсторонняя конференция

Во время беседы второй вызов будет пребывать на удержании.

Используйте один из следующих способов:



Нажмите клавишу «Конф.». » Вы находитесь в режиме конференции.

Conf

Нажмите назначаемую клавишу со следующей меткой: *Конф.* » Вы находитесь в режиме конференции.

3.24.1 Заверш. конф

Вы находитесь в режиме конференции.

Используйте один вариант из следующих:



Нажмите клавишу «Повесить трубку». » Конференция будет завершена.

Заверш. конф.

Нажмите назначаемую клавишу со следующей меткой: *Заверш. конф.* » Конференция будет завершена.

3.24.2 Оставить два контакта беседовать вместе после конференции

Вы находитесь в режиме конференции.

Используйте один вариант из следующих:



Нажмите клавишу «Перевести». » Два участника останутся на связи.

Перевести

Нажмите назначаемую клавишу со следующей меткой: *Перевести* » Два участника останутся на связи.

3.25 Пятисторонняя конференция

Вы осуществляете пятисторонний конференц-вызов

Используйте один из следующих способов:



Нажмите кнопку «Удержание».

Удержание

Нажмите назначаемую клавишу со следующей меткой: *Удержание*.

Новый->



или *Вызов*

Осуществите вызов нового участника, используя набиратель номера и набор по имени из журнала вызовов или же справочник. Вы беседуете с новым участником.

Присоединить(-ся)

Новый участник присоединяется к конференц-вызову.

После достижения максимального количества участников вы больше не сможете осуществить новый вызов для добавления нового участника.

3.25.1 Заверш. конф

Вы находитесь в режиме конференции.

Используйте один из следующих способов:

	Нажмите клавишу «Повесить трубку». » Конференция будет завершена.
<i>Заверш. конф</i>	Нажмите назначаемую клавишу со следующей меткой: <i>Заверш. конф.</i> » Конференция будет завершена.

Если вы являетесь участником (не являетесь организатором конференц-вызов), вы можете покинуть конференцию, нажав кнопку «Повесить трубку».

3.26 Скрытие номера телефона



Если желаете, вы можете скрыть свои идентификационные данные во время вызова.

	Телефон пребывает в состоянии бездействия:
<i>Меню</i>	Нажмите назначаемую клавишу «Меню» для получения доступа к меню.
<i>Функции</i>	Используйте клавиши для перемещения вверх-вниз и «ОК», чтобы выбрать следующее: <i>Функции</i> .
<i>Анонимный</i>	Используйте клавиши для перемещения вверх-вниз и «ОК», чтобы выбрать следующее: <i>Анонимный</i>
	Выберите учетную запись SIP, номер телефона которой должен быть скрыт.
Переключить или 	Включите функцию «Анонимный» и введите соответствующий код услуги, поддерживаемой сервером.
 или <i>Сохранить</i>	Подтвердите выбор
	Завершение настройки.

3.27 Отклонение анонимных звонков

Телефон пребывает в состоянии бездействия:



<i>Меню</i>	Нажмите назначаемую клавишу «Меню» для получения доступа к меню.
<i>Функции</i>	Используйте клавиши для перемещения вверх-вниз и «ОК», чтобы выбрать следующее: <i>Функции</i> .
<i>Отклонение анонимных звонков</i>	Используйте клавиши для перемещения вверх-вниз и «ОК», чтобы выбрать следующее: <i>Отклонение анонимных звонков</i> .
	Выберите соответствующую учетную запись SIP.
Переключить или	Включить эту функцию: <i>Отклонение анонимных звонков</i> , и введите соответствующий

	код услуги, поддерживаемой сервером.
 или <i>Сохранить</i>	Подтвердите выбор
	Завершение настройки.

3.28 Не беспокоить («Не бесп.»)

Вы можете сделать так, чтобы ваш телефон был временно недоступен для любых вызовов.

Телефон пребывает в состоянии бездействия:

<i>Меню</i>	Нажмите назначаемую клавишу «Меню» для получения доступа к меню.
<i>Функции</i>	Используйте клавиши для перемещения вверх-вниз и «ОК», чтобы выбрать следующее: <i>Функции</i> .
<i>Не бесп.</i>	Используйте клавиши для перемещения вверх-вниз и «ОК», чтобы выбрать следующее: <i>Не бесп.</i>
Переключить или 	Включите функцию «Не бесп.».
 или <i>Сохранить</i>	Подтвердите выбор
	Завершение настройки.



Для отключения функции «Не бесп.» следуйте аналогичной процедуре. Вы также можете запрограммировать клавишу на главной странице, чтобы получить прямой доступ к этой функции.

3.29 Переадресация вызова

Если вы отсутствуете или уже осуществляете другой вызов, вы можете переадресовывать все свои вызовы на определенный номер. Вы можете запрограммировать клавишу для активации функции «Переадресация вызова».

Телефон пребывает в состоянии бездействия:

<i>Меню</i>	Нажмите назначаемую клавишу «Меню» для получения доступа к меню.
<i>Функции</i>	Используйте клавиши для перемещения вверх-вниз и «ОК», чтобы выбрать следующее: <i>Функции</i> .
<i>Переадресация вызова</i>	Используйте клавиши для перемещения вверх-вниз и «ОК», чтобы выбрать следующее: <i>Переадресация вызова</i> .
Выберите тип переадресации вызова	
<i>Переадресация всегда</i>	Все ваши вызовы будут сразу переадресовываться на определенный номер.
<i>Переадр. при занятой линии</i>	Все ваши вызовы будут переадресовываться на определенный номер, если вы уже осуществляете другой вызов.
<i>Переадр. при отсут. ответа</i>	Все ваши вызовы будут переадресовываться на определенный номер, если вы не можете ответить на этот вызов.

	Переключить или	Включите функцию «Переадресация вызова».
	<i>Перевести</i>	Введите номер.
	или Сохранить	Подтвердите выбор
		Завершение настройки.



3.30 Отмена переадресации вызова

Телефон пребывает в состоянии бездействия:

<i>Меню</i>	Нажмите назначаемую клавишу «Меню» для получения доступа к меню.
<i>Функции</i>	Используйте клавиши для перемещения вверх-вниз и «ОК», чтобы выбрать следующее: <i>Функции</i> .
<i>Переадресация вызова</i>	Используйте клавиши для перемещения вверх-вниз и «ОК», чтобы выбрать следующее: Переадресация вызова.

Выберите тип переадресации вызова для отмены.

<i>Переадресация всегда</i>	Все ваши вызовы будут сразу переадресовываться на определенный номер.
<i>Переадр. при занятой линии</i>	Все ваши вызовы будут переадресовываться на определенный номер, если вы уже осуществляете другой вызов.
<i>Переадр. при отсут. ответа</i>	Все ваши вызовы будут переадресовываться на определенный номер, если вы не можете ответить на этот вызов.



	Переключить или	Выключите функцию «Переадресация вызова».
	или Сохранить	Подтвердите выбор
		Завершение настройки.

3.31 Прослушивание своих голосовых сообщений

Эта функция зависит от конфигурации PBX. При необходимости обратитесь к своему системному администратору.

Клавиша воспроизведения сообщения будет мигать, если вы получили новое голосовое сообщение или если у вас имеются пропущенные вызовы.

	Нажмите клавишу воспроизведения сообщения. На экране будет показано количество полученных голосовых сообщений или пропущенных вызовов.
<i>X новое(-ых) сообщение(-ий)</i>	Используйте клавишу для перемещения вверх и вниз и «ОК» для получения доступа к голосовой почте.



	Количество новых голосовых сообщений будет отображаться для каждой зарегистрированной учетной записи. Выберите соответствующую учетную запись.
 или <i>Вход</i>	Вызов своей голосовой почты. Следуйте голосовым указаниям, чтобы прослушать голосовые сообщения на сервере голосовой почты.

Вы можете использовать меню для получения доступа к голосовой почте: *Меню* → *Голосовая почта* → *Просмотр голосовых сообщений*.

3.32 Определение номера горячей линии

При соответствующей настройке будет осуществляться немедленный или отсроченный на определенное время набор номера горячей линии, когда вы поднимаете телефонную трубку или нажимаете кнопку громкой связи, а также когда нажимаете клавишу «Вызов» на головной гарнитуре.

Смотрите следующие требования для настройки номера горячей линии:

Телефон пребывает в состоянии бездействия:	
<i>Меню</i>	Нажмите назначаемую клавишу «Меню» для получения доступа к меню.
<i>Функции</i>	Используйте клавиши для перемещения вверх-вниз и «OK», чтобы выбрать следующее: <i>Функции</i> .
<i>Горячая линия</i>	Используйте клавиши для перемещения вверх-вниз и «OK», чтобы выбрать следующее: <i>Горячая линия</i> .
<i>Номер</i>	Введите номер горячей линии.
<i>Задержка</i>	Введите время задержки в секундах перед началом набора номера горячей линии. Если задержка не будет установлена, набор номера горячей линии начнется немедленно.
Переключить или 	Включить функцию «Горячая линия»
 или <i>Сохранить</i>	Подтвердите выбор
	Завершение настройки.

Следуйте тем же процедурам для деактивации функции «Горячая линия». Эту функцию также можно настроить на странице веб-управления.

4 Как еще можно использовать ваш стационарный телефон

Ваш стационарный телефон разработан таким образом, чтобы развиваться вместе с окружающей его средой. Его возможности позволяют не только устанавливать связь между людьми или связываться с вашими контактами или другими компаниями. В этой главе описаны некоторые возможности использования вашего стационарного телефона.

4.1 Настройка вашего стационарного телефона для удаленной работы

Вы можете использовать IP-телефонию для удаленной работы (VPN) через защищенное (шифрованное) соединение.

Виртуальная защищенная сеть (VPN) — это технология, позволяющая устройству создавать туннелирование с сервером, благодаря которому устройство становится частью корпоративной сети (сети VPN-сервера). VPN-туннели защищаются через клиент OpenVPN с использованием проверки подлинности TLS, идентификационных данных и сертификатов.

Для установления соединения через VPN, убедитесь, что вы располагаете следующей информацией о соединении, которая может быть получена от хост-узла:

- Настройки соединения: адрес сервера, порт и протокол.
- Файл корневого сертификата CA (.crt).
- Файл сертификата клиента (.crt).
- Файл ключа клиента (.key).

Настройка, активация и деактивация VPN-соединения осуществляется на странице веб-управления.

- Откройте страницу веб-управления.
Когда ваш стационарный телефон подключен к сети, ваш администратор может получить доступ к странице веб-управления через веб-браузер, введя IP-адрес вашего стационарного телефона. Будет запрошен пароль администратора телефона.

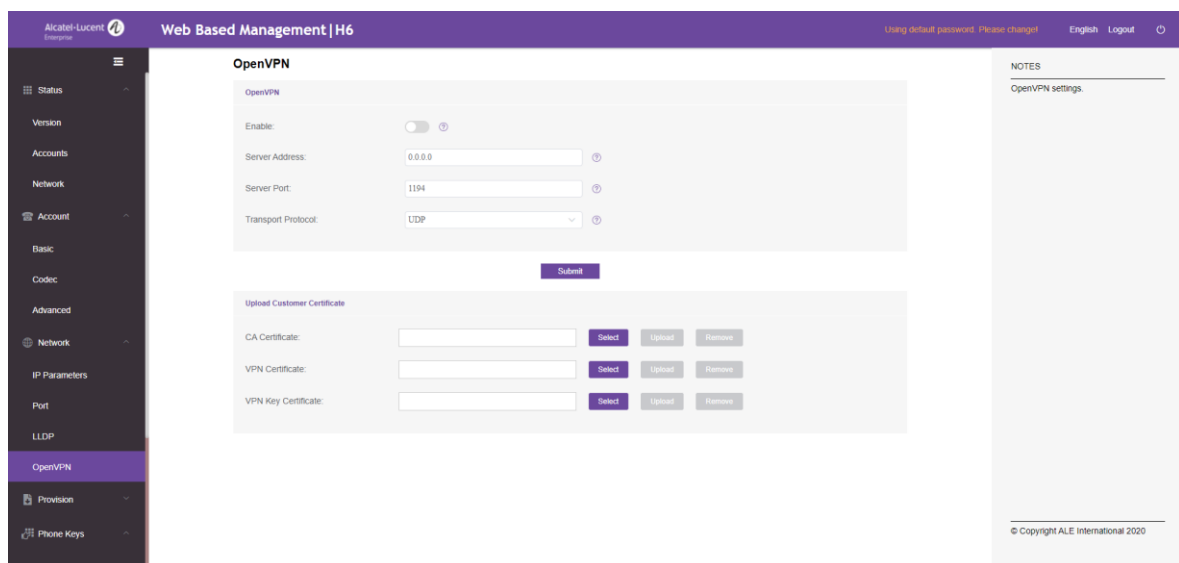

- На панели навигации слева нажмите на «OpenVPN».
- На странице OpenVPN введите требуемую информацию (адрес VPN-сервера, порт и протокол).

- Загрузите файлы безопасности (файл корневого сертификата CA, файл сертификата клиента, а также файл ключа клиента) и затем нажмите на кнопку «Загрузить» для их загрузки.
- Включите VPN.
- Нажмите «Отправить».
- Стационарный телефон будет перезапущен.

Соединение будет устанавливаться каждый раз при перезагрузке системы, пока вы вручную не деактивируете VPN.

Отключение VPN:

- Откройте страницу веб-управления.
- На панели навигации слева нажмите на «OpenVPN».
- Отключите VPN.
- Нажмите «Отправить».
- Стационарный телефон будет перезапущен.

4.2 Подключение DeskPhone H6 к Wi-Fi

Вы можете подключить свой стационарный телефон к беспроводной сети в вашей компании или у себя дома. Для этого необходимо вставить USB-адаптер беспроводной сети в разъем USB-A своего DeskPhone H6: Чтобы ознакомиться с поддерживаемыми типами адаптеров, посетите веб-сайт компании Alcatel-Lucent Enterprise или обратитесь к своему администратору. Адаптер беспроводной сети может использовать полосы с частотой 2,4 и 5 ГГц, однако для обеспечения наилучшего качества аудиосигнала мы рекомендуем использовать сеть Wi-Fi с частотой 5 ГГц. Стационарный телефон будет автоматически выбирать сеть с наилучшим качеством радиосигнала. Когда ваш стационарный телефон подключен к точке доступа Wi-Fi, в строке состояния будет отображаться специальный значок: .

4.2.1 Настройка беспроводной сети

Вы можете вручную осуществить настройку своего стационарного телефона для подключения к выбранной точке доступа Wi-Fi (SSID). Этот раздел поможет вам подключить стационарный телефон к своей частной сети Wi-Fi для удаленной работы или же проверить настройки Wi-Fi на телефоне. Перед настройкой своего телефона убедитесь, что располагаете именем и ключом безопасности сети (паролем) точки доступа Wi-Fi.

Подключите Wi-Fi-адаптер к разъему USB-A на стационарном телефоне.

Запустите свой стационарный телефон (с поддержкой питания через Ethernet (PoE) или адаптер).

Телефон будет пребывать в состоянии бездействия









Меню

Нажмите назначаемую клавишу «Меню» для получения доступа к меню.

*Расширенные
настройки*

Используйте клавиши для перемещения вверх-вниз и «ОК», чтобы выбрать следующее: Расширенные настройки.

Будет запрошен пароль администратора телефона (пароль по умолчанию 123456).

<p><i>Wi-Fi</i></p>	<p>Все обнаруженные SSID будут приведены в последовательности в соответствии с мощностью сигнала (отображение доступных сетей может занять несколько секунд).</p> <p>Используйте клавиши для перемещения вверх и вниз для прокручивания страницы.</p> <p>: этот значок, отображаемый слева от имени SSID, показывает мощность сигнала. Чем больше полосок, тем лучше сигнал. Во время установления соединения этот значок будет отображаться справа от названия SSID.</p> <p>: этот значок показывает SSID, подключенные в данный момент.</p> <p>: этот значок показывает SSID, которые уже были сохранены в данном стационарном телефоне.</p>
<p> или <i>Подробности</i></p>	<p>Отображает всю информацию о соответствующей беспроводной сети, например, SSID, режим шифрования, канал и мощность сигнала.</p>
<p><i>Подключить</i></p>	<p>Подключает стационарный телефон к выбранной беспроводной сети.</p>
<p></p>	<p>Если беспроводная сеть не была сохранена, введите ключ безопасности сети (пароль), если он будет запрошен. Используйте клавишу панели набора номера для переключения между цифровой и буквенной панелью набора номера.</p> <p>: этот значок будет отображаться во время установления соединения. (от 1 до 4 полосок).</p>
<p></p>	<p>При успешном установлении соединения на телефоне будет отображаться всплывающее сообщение.</p> <p>Когда ваш стационарный телефон подключен к точке доступа Wi-Fi, в строке состояния будет отображаться специальный значок: . SSID будут автоматически сохранены, если они уже не были сохранены ранее.</p>

Для возврата к проводной сети отсоедините USB-адаптер беспроводной сети, подключите сетевой кабель и повторно запустите стационарный телефон.

4.2.2 Управление беспроводными сетями

Wi-Fi Manager позволит вам управлять всеми сохраненными настройками беспроводной сети на стационарном телефоне. Если беспроводная сеть доступна и сохранена на вашем стационарном телефоне, он будет автоматически подключаться к такой сети. Если доступны несколько сетей, будет выбрана сет с наилучшим сигналом.

4.2.2.1 Запуск Wi-Fi Manager

Телефон будет пребывать в состоянии бездействия

<p><i>Меню</i></p>	<p>Нажмите назначаемую клавишу «Меню» для получения доступа к меню.</p>
<p><i>Расширенные настройки</i></p>	<p>Используйте клавиши для перемещения вверх-вниз и «ОК», чтобы выбрать следующее: Расширенные настройки.</p> <p>Будет запрошен пароль администратора телефона.</p> <p>Подтвердите.</p>
<p>Wi-Fi</p>	<p>Используйте клавиши для перемещения вверх-вниз и «ОК», чтобы выбрать следующее: Wi-Fi Manager.</p>

1. В меню Wi-Fi используйте клавиши для перемещения вверх и вниз для управления курсором и просмотра списка беспроводных сетей.

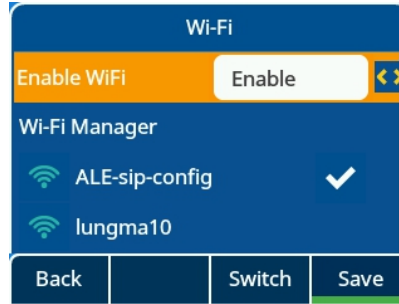

2. Когда курсор будет перемещен на беспроводную сеть, нажмите клавишу **Подробности** для просмотра подробной информации о сети, включая SSID, режим шифрования и канал сигнализации.





4.2.2.2 Добавление беспроводной сети

Откройте Wi-Fi Manager

<i>Добавить</i>	Введите SSID, режим безопасности, режим шифрования, а также пароль новой беспроводной сети. Используйте клавишу панели набора номера для переключения между цифровой и буквенной панелью набора номера.
<i>Безопасность</i>	Выберите режим шифрования беспроводной сети и введите установленный пароль.
<i>Сохранить</i>	Сохраните беспроводную сеть.

4.2.2.3 Редактирование сохраненной беспроводной сети

Откройте Wi-Fi Manager

	Используйте клавиши для перемещения вверх и вниз, чтобы выбрать сохраненную беспроводную сеть для редактирования.
 или <i>Редактировать</i>	Вы можете внести изменения в SSID, режим безопасности, режим шифрования и пароль беспроводной сети. Используйте клавишу панели набора номера для переключения между цифровой и буквенной панелью набора номера.
<i>Сохранить</i>	Сохраните беспроводную сеть.

4.2.2.4 Удаление сохраненной беспроводной сети

Откройте Wi-Fi Manager

	Используйте клавиши для перемещения вверх и вниз, чтобы выбрать сохраненную беспроводную сеть для удаления.
<i>Вкспс</i>	Удалите выбранную беспроводную сеть.

4.3 Система незакрепленных столов

Эта функция позволит вам использовать любые совместимые стационарные SIP-телефоны в вашей компании с собственным номером телефона. После активации своей учетной записи на стационарном телефоне, вы получите в распоряжения все настройки телефона: локальный справочник, историю (включая поддержку сервера). После перезагрузки ваш телефон восстановит исходные настройки.



Мы рекомендуем активировать только один номер телефона за раз, чтобы гарантировать, что все входящие вызовы будут поступать на тот же телефон.

Эта функция должна быть активирована администратором вашего стационарного телефона.

Перед использованием этой функции вы должны запрограммировать для этой функции клавишу на стационарном телефоне: *Система незакрепленных столов*.

4.3.1 Вход в систему незакрепленных столов

При запуске функции «Система незакрепленных столов», все пользовательские настройки на стационарном телефоне будут удалены

	Нажмите на программируемую клавишу «Система незакрепленных столов».
OK	Подтвердите, что все текущие пользовательские настройки могут быть удалены.
	Введите номер телефона и пароль своей учетной записи SIP.
OK или Сохранить	Подтвердите. Стационарный телефон автоматически загрузит настройки этой учетной записи SIP. Теперь вы можете использовать стационарный телефон с собственной учетной записью.

4.3.2 Выход из системы незакрепленных столов

Если вы планируете покинуть офис и восстановить исходное состояние стационарного телефона, вы должны выйти из системы и перезагрузить телефон.



5 Пользовательская настройка стационарного телефона

5.1 Регулировка настроек звука

Функции, описанные в данном разделе, также можно настроить на странице веб-управления.

5.1.1 Выбор звонка

Когда стационарный телефон пребывает в состоянии бездействия:

<i>Меню</i>	Нажмите назначаемую клавишу «Меню» для получения доступа к меню.
<i>Основные настройки</i>	Используйте клавиши для перемещения вверх-вниз и «ОК», чтобы выбрать следующее: <i>Основная настройка</i> .
<i>Звук</i>	Используйте клавиши для перемещения вверх-вниз и «ОК», чтобы выбрать следующее: <i>Звук</i> .
<i>Звонок</i>	Используйте клавиши для перемещения вверх-вниз и «ОК», чтобы выбрать следующее: <i>Звонок</i> .
<i>Мелодия вход./ мелодия исх.</i>	Выберите мелодии для исходящих и входящих вызовов: <i>Мелодия вход./мелодия исх.</i>
	Выберите свой мелодию (всего 16 встроенных мелодий).
 или <i>Вход</i>	Подтвердите свой выбор.
	Завершение процедуры.





5.1.2 Регулировка громкости звонкового устройства

Когда стационарный телефон пребывает в состоянии бездействия:

	Выберите желаемую громкость (всего 10 уровней).
-------------------------------------------------------------------------------------	-------------------------------------------------

5.1.3 Настройка режима звонка



Когда стационарный телефон пребывает в состоянии бездействия:

Меню	Нажмите назначаемую клавишу «Меню» для получения доступа к меню.
Основные настройки	Используйте клавиши для перемещения вверх-вниз и «ОК», чтобы выбрать следующее: <i>Основная настройка</i> .
Звук	Используйте клавиши для перемещения вверх-вниз и «ОК», чтобы выбрать следующее: <i>Звук</i> .
Звонок	Используйте клавиши для перемещения вверх-вниз и «ОК», чтобы выбрать следующее: <i>Звонок</i> .
Режим звонка	Используйте клавиши для перемещения вверх-вниз и «ОК», чтобы выбрать следующее: <i>Режим звонка</i> .
Переключить или 	<ul style="list-style-type: none"> <i>Нормальный звонок</i> Нормальный звонок сигнализирует о входящем вызове. <i>Нарастающая громкость звонка</i> Звонок с нарастающей громкостью сигнализирует о входящем вызове.
Переключить или 	Включение и выключение режима «без звука»: <i>Режим «без звука»</i> . Звонок стационарного телефона больше не будет слышен, однако о входящем вызове будет сигнализировать постоянное мигание светодиодного индикатора.
 или Сохранить	Подтвердите свой выбор.
	Завершение процедуры.

5.1.4 Настройка режима короткого звукового сигнала

Когда стационарный телефон пребывает в состоянии бездействия:

Меню	Нажмите назначаемую клавишу «Меню» для получения доступа к меню.
Основные настройки	Используйте клавиши для перемещения вверх-вниз и «ОК», чтобы выбрать следующее: <i>Основная настройка</i> .
Звук	Используйте клавиши для перемещения вверх-вниз и «ОК», чтобы выбрать следующее: <i>Звук</i> .
Звонок	Используйте клавиши для перемещения вверх-вниз и «ОК», чтобы выбрать следующее: <i>Звонок</i> .
Короткий звуковой сигнал	Используйте клавиши для перемещения вверх-вниз и «ОК», чтобы выбрать следующее: <i>Короткий звуковой сигнал</i> .
Переключить или 	<ul style="list-style-type: none"> <i>0 коротких звуковых сигналов</i> Нормальный звонок сигнализирует о входящем вызове. <i>1 короткий звуковой сигнал</i> Один короткий звуковой сигнал, после которого следует мелодия звонка, сигнализирует о входящем вызове. <i>3 коротких звуковых сигнала</i> Три коротких звуковых сигнала, после которых следует мелодия звонка, сигнализируют о входящем вызове.



 или <i>Сохранить</i>	Подтвердите свой выбор.
	Завершение процедуры.

5.1.5 Настройка режима рабочего места

Ваш стационарный телефон поддерживает режим рабочего места, который является еще одним режимом звонка. Режим рабочего места позволит вашему администратору переключать звонок на динамик, головную гарнитуру или оба этих устройства. Эту функцию можно настроить на странице веб-управления.



5.2 Выбор языка

Когда стационарный телефон пребывает в состоянии бездействия:

<i>Меню</i>	Нажмите назначаемую клавишу «Меню» для получения доступа к меню.
<i>Основные настройки</i>	Используйте клавиши для перемещения вверх-вниз и «ОК», чтобы выбрать следующее: <i>Основная настройка</i> .
<i>Языки</i>	Используйте клавиши для перемещения вверх-вниз и «ОК», чтобы выбрать следующее: <i>Языки</i> .
<i>Переключить</i> или 	Выберите желаемый язык.
 или <i>Сохранить</i>	Подтвердите свой выбор.
	Завершение процедуры.



5.3 Регулировка яркости стационарного телефона

Когда стационарный телефон пребывает в состоянии бездействия:

<i>Меню</i>	Нажмите назначаемую клавишу «Меню» для получения доступа к меню.
<i>Основные настройки</i>	Используйте клавиши для перемещения вверх-вниз и «ОК», чтобы выбрать следующее: <i>Основная настройка</i> .
<i>Дисплей</i>	Используйте клавиши для перемещения вверх-вниз и «ОК», чтобы выбрать следующее: <i>Дисплей</i> .
<i>Подсветка</i>	Используйте клавиши для перемещения вверх-вниз и «ОК», чтобы выбрать следующее: <i>Подсветка</i> .
Используйте клавиши для перемещения влево и вправо для регулировки яркости.	
<i>Активный уровень</i>	Отрегулируйте яркость стационарного телефона в активном состоянии.
<i>Неактивный уровень</i>	Отрегулируйте яркость стационарного телефона в неактивном состоянии.
<i>Время подсветки</i>	Установите длительность подсветки для стационарного телефона.
<i>Переключить</i> или 	Установите длительность подсветки.
 или <i>Сохранить</i>	Подтвердите свой выбор.
	Завершение процедуры.



5.4 Активация экранной заставки и определения времени ожидания

Когда стационарный телефон пребывает в состоянии бездействия:

Меню	Нажмите назначаемую клавишу «Меню» для получения доступа к меню.
Основные настройки	Используйте клавиши для перемещения вверх-вниз и «ОК», чтобы выбрать следующее: <i>Основная настройка</i> .
Дисплей	Используйте клавиши для перемещения вверх-вниз и «ОК», чтобы выбрать следующее: <i>Дисплей</i> .
Экранная заставка	Используйте клавиши для перемещения вверх-вниз и «ОК», чтобы выбрать следующее: <i>Экранная заставка</i> .
Экранная заставка	Активируйте экранную заставку и определите время ожидания (используйте клавиши для перемещения влево-вправо).
Время ожидания	Введите время ожидания перед запуском экранной заставки в секундах.
 или Сохранить	Подтвердите свой выбор.
	Завершение процедуры.

5.5 Настройка фонового изображения для DeskPhone H6



Когда DeskPhone H6 пребывает в состоянии бездействия:

Меню	Нажмите назначаемую клавишу «Меню» для получения доступа к меню.
Основные настройки	Используйте клавиши для перемещения вверх-вниз и «ОК», чтобы выбрать следующее: <i>Основная настройка</i> .
Дисплей	Используйте клавиши для перемещения вверх-вниз и «ОК», чтобы выбрать следующее: <i>Дисплей</i> .
Установка фона	Используйте клавиши для перемещения вверх и вниз и «ОК», чтобы выбрать изображение, которое будет использоваться в качестве фона для главной страницы.
Фоновое изображение	Фоновое изображение также можно настроить на странице веб-управления.
 или Сохранить	Подтвердите свой выбор.
	Завершение процедуры.

5.6 Настройка формата главной страницы



Когда стационарный телефон пребывает в состоянии бездействия:

Меню	Нажмите назначаемую клавишу «Меню» для получения доступа к меню.
Основные настройки	Используйте клавиши для перемещения вверх-вниз и «ОК», чтобы выбрать следующее: <i>Основная настройка</i> .
Дисплей	Используйте клавиши для перемещения вверх-вниз и «ОК», чтобы выбрать следующее: <i>Дисплей</i> .
Главная страница	Используйте клавиши для перемещения влево и вправо или клавишу «Переключить» для выбора режима дисплея для главной страницы.

 или <i>Сохранить</i>	Подтвердите свой выбор.
	Завершение процедуры.

5.7 Установка номера голосовой почты



Когда стационарный телефон пребывает в состоянии бездействия:

<i>Меню</i>	Нажмите назначаемую клавишу «Меню» для получения доступа к меню.
<i>Голосовая почта</i>	Используйте клавиши для перемещения вверх-вниз и «ОК», чтобы выбрать следующее: <i>Голосовая почта</i> .
<i>Установить номер голосовой почты</i>	Используйте клавиши для перемещения вверх-вниз и «ОК», чтобы выбрать следующее: <i>Установить номер голосовой почты</i> .
	Введите номер голосовой почты для соответственной учетной записи.
 или <i>Сохранить</i>	Подтвердите свой выбор.
	Завершение процедуры.



5.8 Программируемые клавиши

В зависимости от модели стационарного телефона вы можете осуществлять программирование от 8 (для НЗР/НЗG) до 12 клавиш (дляН6).

5.8.1 Создание программируемой клавиши

	Продолжительное нажатие на программируемую клавишу (в правой части экрана).
 Переключить	Определите тип программируемой клавиши. Укажите настройки в зависимости от типа клавиши.
 или <i>Сохранить</i>	Сохраните программируемую клавишу.

5.8.2 Удаление программируемой клавиши

	Продолжительное нажатие на программируемую клавишу (в правой части экрана).
 Переключить	<i>Используйте клавиши для перемещения влево и вправо для перехода к опции «Не определена».</i>
 или <i>Сохранить</i>	Нажмите «Сохранить», чтобы удалить эту программируемую клавишу.

5.8.3 Тип поддерживаемых программируемых клавиш

- *Не определена*: удаление программируемой клавиши.
- *Учетная запись*: линейная клавиша.
 - *Учетная запись*: выбор соответственной учетной записи SIP.
 - *Метка*: ввод метки для линейной клавиши, отображаемой на главной странице.
- *Быстрый набор*: клавиша быстрого набора (клавиша прямого вызова).
 - *Учетная запись*: выбор соответственной учетной записи SIP.
 - *Метка*: ввод метки для клавиши быстрого набора, отображаемой на главной странице.
 - *Значение*: ввод номера для быстрого набора.
- *Состояния абонентов*: указывает, является ли учетная запись, подключенная к той же системе, занятой или свободной. Используйте клавишу состояний абонентов для осуществления прямого вызова или ответа на вызов.
 - *Учетная запись*: выбор соответственной учетной записи SIP.
 - *Метка*: ввод метки для клавиши состояний абонентов, отображаемой на главной странице.
 - *Значение*: номер расширения, за которым пользователь желает следить.
 - *Расширение*: список расширений, за которыми пользователь желает следить.
- *Список состояний абонентов*: список расширений, за которыми пользователь желает следить. Этот список определяется вашим администратором на странице веб-управления или с помощью файла конфигурации.
 - *Учетная запись*: выбор определенной учетной записи SIP для слежения за ее расширениями.
- *Удержание*: постановка текущего вызова на удержание.
 - *Метка*: ввод метки для клавиши «Удержание», отображаемой на главной странице.

- **Перевести:** перевод текущего вызова.
 - **Метка:** ввод метки для клавиши «Перевести», отображаемой на главной странице.
 - **Значение:** номер, который должен быть переведен.
- **Конференция:** функция конференц-вызова.
 - **Метка:** ввод метки для клавиши «Конф.», отображаемой на главной странице.
 - **Значение:** номер лица, осуществляющего вызов, который желает начать конференц-вызов.
- **Не бесп.:** функция «Не беспокоить».
 - **Метка:** ввод метки клавиши «Не бесп.», отображаемой на главной странице.
- **Повторный набор:** повторный набор номера последнего исходящего вызова.
 - **Метка:** ввод метки клавиши «Повторный набор», отображаемой на главной странице.
- **Справочник:** локальный справочник.
 - **Метка:** ввод метки клавиши «Справочник», отображаемой на главной странице.
- **Переадресация:** немедленная переадресация вызова на номер.
 - **Метка:** ввод метки для клавиши «Переадресация», отображаемой на главной странице.
 - **Значение:** ввод вызываемого номера.
- **Голосовая почта:** подключение к голосовой почте для получения голосовых сообщений.
 - Учетная запись: выбор соответствующей учетной записи SIP.
 - **Метка:** ввод метки для клавиши «Голосовая почта», отображаемой на главной странице.
 - **Значение:** ввод кода префикса голосовой почты.
- **Система незакрепленных столов:** функция совместного использования рабочих мест.
 - **Метка:** ввод метки клавиши «Система незакрепленных столов», отображаемой на главной странице.
- **Префикс:** ввод предварительно установленного префикса, используемого в начале набора номера.
 - Учетная запись: выбор соответствующей учетной записи SIP.
 - **Метка:** ввод метки клавиши «Префикс», отображаемой на главной странице.
 - **Значение:** префикс.
- **Тоновый набор:** отправка предварительно заданных цифр в режиме тонового набора во время беседы.
 - **Метка:** ввод метки клавиши «Тоновый набор», отображаемой на главной странице.
 - **Значение:** Код тонового набора.
- **Прямой ответ:** ответ на вызов.
 - Учетная запись: выбор соответствующей учетной записи SIP.
 - **Метка:** ввод метки для клавиши «Прямой ответ», отображаемой на главной странице.
 - **Значение:** ввод кода ответа, после которого следует номер расширения.
- **Груп. ответ:** групповой ответ на вызов.
 - Учетная запись: выбор соответствующей учетной записи SIP.
 - **Метка:** ввод метки для клавиши «Груп. ответ», отображаемой на главной странице.
 - **Значение:** ввод кода группового ответа на вызов, после которого следует номер расширения.
- **Головная гарнитура:** активация/деактивация режима головной гарнитуры.
 - **Метка:** ввод метки для клавиши «Головная гарнитура», отображаемой на главной странице.

- **Груп. прослушивание:** активация/деактивация режима группового прослушивания.
 - **Метка:** ввод метки для клавиши «Груп. прослушивание», отображаемой на главной странице.
- **Внутренняя связь:** осуществление вызова контакт, который автоматически ответит на вызов.
 - Учетная запись: выбор соответственной учетной записи SIP.
 - **Метка:** ввод метки для клавиши «Внутренняя связь», отображаемой на главной странице.
 - **Значение:** ввод номер контакта для вызова.
- **Аудиохаб:** использование стационарного телефона в качестве аудиохаба для вашего компьютера.
 - **Метка:** ввод метки для клавиши «Аудиохаб», отображаемой на главной странице.
- **XML-браузер:** отображение страницы в формате XML.
 - **Метка:** ввод метки для клавиши «XML-браузер», отображаемой на главной странице.
 - **Значение:** ввод URL XML-страницы.
- **Блокировка телефона:** блокировка/разблокировка телефона.
 - **Метка:** ввод метки для клавиши «Блокировка телефона», отображаемой на главной странице.
- **Запись через USB:** запись всех бесед во время вызова на USB-диски.
 - **Метка:** ввод метки для клавиши, отображаемой на главной странице.
 - Эта функция доступна только для DeskPhones H6.

Программируемые клавиши также могут настраиваться администратором на странице веб-управления или с помощью файла конфигурации.

Сигнализация светодиодных индикаторов может отличаться в зависимости от конфигурации стационарного телефона. Вы можете настраивать типы программируемых клавиш в соответствии с требованиями различных PBX, например, для функции автоматического распределения вызовов (ACD) и хотеллинга. Конкретная конфигурация будет зависеть от требований PBX.

- Для получения дополнительной информации обратитесь к своему администратору.

5.9 Ответ на вызов

При наличии соответствующих полномочий вы можете отвечать на вызовы, поступающие на определенную учетную запись и оставшиеся без ответа, со своего собственного телефона.

Сервер можно настроить так, чтобы он препятствовал ответу на вызовы на некоторых телефонах.

Перед использованием этой функции вы должны запрограммировать клавишу на главной странице для следующей функции: **Прямой ответ** или **Групповой ответ**

- Если телефон, на который поступил вызов, включен в вашу собственную группу ответа, выберите программируемую клавишу: **Груп. ответ**
- Если телефон, на который поступил вызов, не включен в вашу собственную группу ответа, выберите программируемую клавишу: **Прямой ответ**

5.10 Активация режим головной гарнитуры

Вы можете использовать головную гарнитуру для своего стационарного телефона. Если вы желаете слышать мелодию звонка при поступлении входящего вызова, вы должны активировать режим головной гарнитуры.

Перед использованием этой функции вы должны нажать клавишу головной гарнитуры, чтобы активировать эту функцию. После активации этой функции на головной гарнитуре включится и будет светиться синий светодиодный индикатор.

Когда стационарный телефон пребывает в состоянии бездействия:

Подключите головную гарнитуру к стационарному телефону





Нажмите кнопку *Головная гарнитура*.

Этот значок будет отображаться на экране вашего стационарного телефона: 

5.11 Определение формата времени и даты

Когда стационарный телефон пребывает в состоянии бездействия:

<i>Меню</i>	Нажмите назначаемую клавишу «Меню» для получения доступа к меню.
<i>Основные настройки</i>	Используйте клавиши для перемещения вверх-вниз и «ОК», чтобы выбрать следующее: <i>Основная настройка</i> .
<i>Время и дата</i>	Используйте клавиши для перемещения вверх-вниз и «ОК», чтобы выбрать следующее: <i>Время и дата</i> .
	<i>Дата</i> : используйте клавиша для перемещения влево и вправо для выбора формата даты. Существуют 6 форматов даты: <i>ГГ-ММ-ДД, ГГГГ/ММ/ДД, ГГ/ММ/ДД, ГГГГ ММ ДД, ГГГГ-ММ-ДД и ММ ДД НН (номер недели)</i>
	<i>Время</i> : используйте клавиша для перемещения влево и вправо для выбора формата времени. Имеются два формата даты: <i>12- и 24-часовой</i>
 или <i>Сохранить</i>	Подтвердите свой выбор.

6 Обращение к своему администратору (техническая поддержка)

При необходимости вы можете обратиться к своему администратору.

Перед обращением к администратору убедитесь, что вы располагаете такой информацией, как коды и версия ПО вашего стационарного телефона.

6.1 Технический код / код даты

Эти коды расположены на задней стенке. Эта маркировка является примером и не указывает на определенное место на вашем стационарном телефоне.

- 1 Технический код (код заказа)
Информация о MAC и код даты



6.2 Просмотр версии ПО/сетевых настроек (IP-адреса)

Версию ПО можно увидеть на телефоне используя следующие способы:

Когда стационарный телефон пребывает в состоянии бездействия:

Используйте один из следующих способов:

	Отображение текущего IP и MAC-адресов, а также версии ПО стационарного телефона.
<i>Меню → Состояние</i>	Отображение текущего IP и MAC-адресов, а также версии ПО стационарного телефона.

6.3 Получение доступа к настройкам администратора

6.3.1 Пароль по-умолчанию

Пароль по-умолчанию для расширенных настроек на стационарном телефоне – «123456». Имя пользователя и пароль для доступа к веб-управлению – «admin» и «123456». При первом соединении стационарный телефон предложит пользователю изменить пароль по-умолчанию.

6.3.2 Расширенные настройки

Когда стационарный телефон пребывает в состоянии бездействия:

Меню	Нажмите назначаемую клавишу «Меню» для получения доступа к меню.
Расширенные настройки	Используйте клавиши для перемещения вверх-вниз и «ОК», чтобы выбрать следующее: <i>Расширенная настройка</i> .
<123>	Введите пароль администратора.
	Меню «Расширенная настройка» позволяет администратору настраивать учетные записи SIP, беспроводные сети, автоматическое развертывание, а также изменять пароль и просматривать параметры и сертификаты IP. Администратор также может восстановить заводские настройки стационарного телефона с помощью этого меню.

6.3.3 Веб- управление (WBM)

Веб-управление предоставляет администратору легкий способ настройки вашего стационарного телефона. Администратор может осуществлять управление и настройку вашего телефона через службу веб-управления, расположенную на сервере вашего стационарного телефона.

Когда ваш стационарный телефон подключен к сети, администратор может получить доступ к веб-управлению им через веб-браузер, введя IP-адрес вашего телефона.

Через веб-управление ваш администратор может настраивать все учетные записи SIP стационарного телефона.

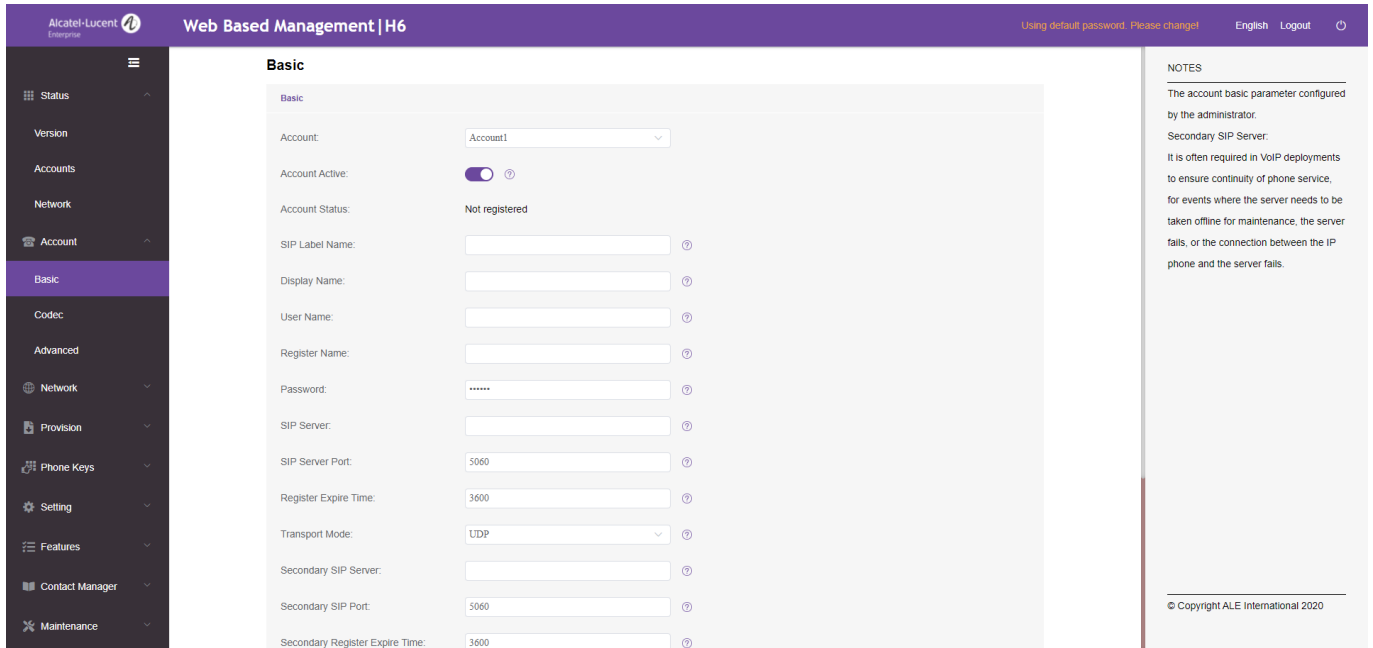

Администратор также может устанавливать программируемые клавиши и динамические программируемые клавиши, отображаемые на главной странице.

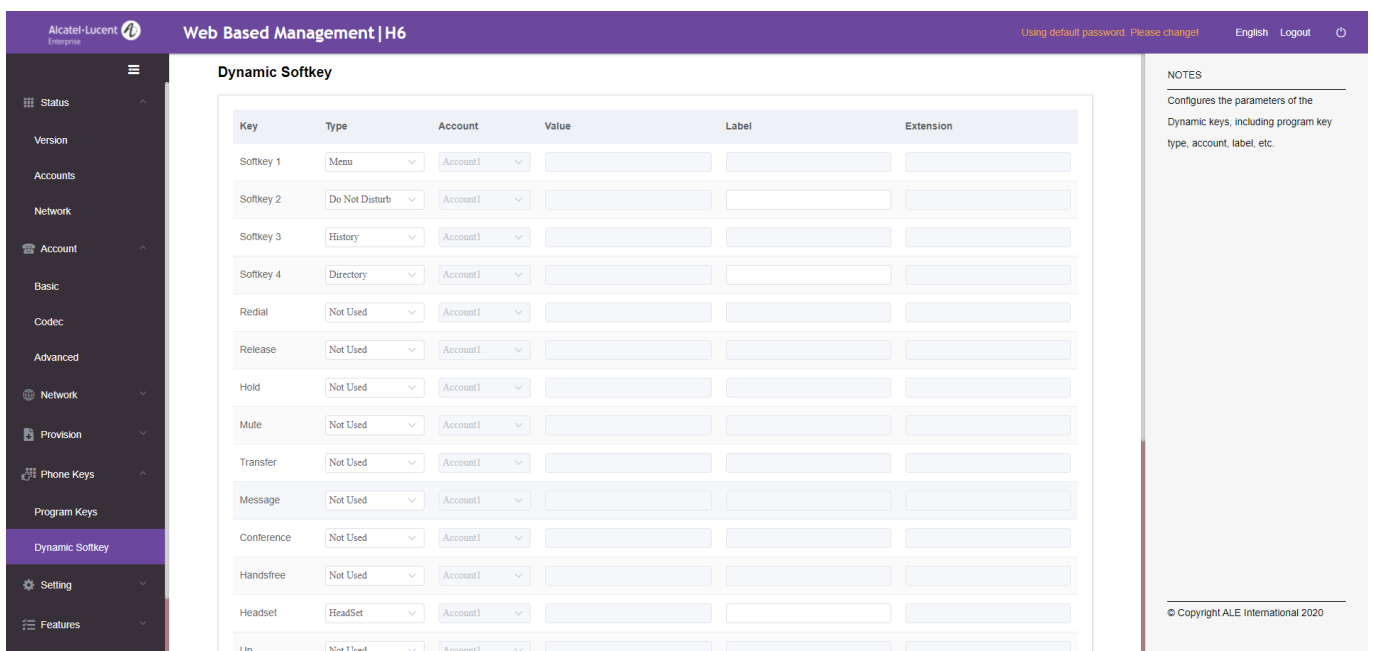

Всеми параметрами конфигурации стационарного телефона можно управлять на странице веб-управления.

- Звук (звонок, зуммер)
- Подсветка, экранная заставка, автоматическая блокировка
- Формат даты, формат времени
- Переадресация вызова, «Не бесп.»
- Горячая линия
- Внутренняя связь
- Программируемые клавиши
- Конфигурация сети (DM, DNS, Ethernet, параметры IP, LDAP...)
- Конфигурация VPN
- Обои (H6)
- ...

7 Аксессуары

Аксессуары, поддерживаемые компанией ALE, гарантируют надежную работу на нашей продукции (аппаратных и программных телефонах) Список аксессуаров, приведенный в данном документе, не является юридически обязывающим и может быть изменен в любой момент без предупреждения.

7.1 Головная гарнитура

Вы можете использовать головную гарнитуру ALE RJ9 для обслуживания вызовов на телефонах H3P / H3G / H6 или USB-гарнитуру для обслуживания вызовов на H6. USB-гарнитуры, не включенные в список, могут работать неправильно, если вы подсоедините их к своему телефону. Для получения дополнительной информации о головных гарнитурах, обратитесь к своему администратору или посетите веб-сайт компании Alcatel-Lucent Enterprise. Следующие головные гарнитуры прошли жесткие испытания и совместимы с H3P / H3G / H6:

Гарнитура RJ9	Alcatel-Lucent Enterprise AH 11 GA ГАРНИТУРА С ОДНИМ ДИНАМИКОМ RJ9
	Alcatel-Lucent Enterprise AH 12 GA ГАРНИТУРА С ДВУМЯ ДИНАМИКАМИ RJ9
USB-гарнитура	Alcatel-Lucent Enterprise AH 11 U ГАРНИТУРА С ОДНИМ ДИНАМИКОМ USB-A
	Alcatel-Lucent Enterprise AH 12 U ГАРНИТУРА С ДВУМЯ ДИНАМИКАМИ USB-A
	Alcatel-Lucent Enterprise AH 21 U ГАРНИТУРА ПРЕМИУМ-КЛАССА С ОДНИМ ДИНАМИКОМ USB-A
	Alcatel-Lucent Enterprise AH 22 U ГАРНИТУРА ПРЕМИУМ-КЛАССА С ДВУМЯ ДИНАМИКАМИ USB-A
	Alcatel-Lucent Enterprise AH 22 M ГАРНИТУРА ПРЕМИУМ-КЛАССА С ДВУМЯ ДИНАМИКАМИ USB-A

7.2 USB Wi-Fi-адаптер

В настоящее время DeskPhone H6 поддерживает беспроводный адаптер Tenda U3/U9. Для получения дополнительной информации о беспроводных адаптерах, обратитесь к своему администратору или посетите веб-сайт компании Alcatel-Lucent Enterprise.

7.3 Настенный монтаж

Для монтажа телефона на стене вам необходимо установить стандартную настенную планку, которую вы можете легко найти в продаже. Следуйте инструкциям производителя относительно установки настенной планки на стене. После установки настенной планки вы можете подготовить свой телефон и установить его на стене. Комплект для настенного монтажа продается отдельно (для справки см. главу относительно информации для заказа).

1 Надежно прикрепите комплект для настенного монтажа к задней части телефона, используя два предоставленных винта.

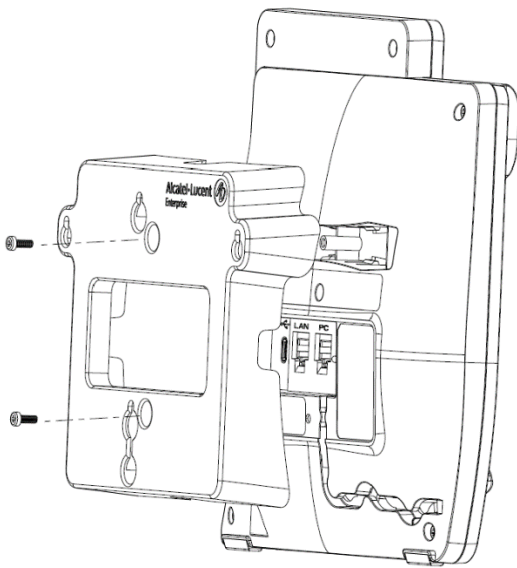

2 Навесьте телефон с прикрепленным комплектом для настенного монтажа на настенную планку.

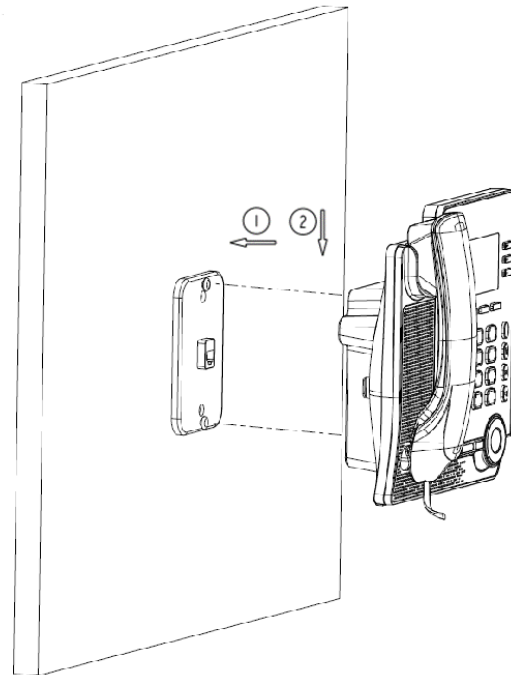

8 Технические характеристики

	DeskPhone H3P	DeskPhone H3G	DeskPhone H6
Ширина	214 мм	214 мм	214 мм
Длина	191 мм	191 мм	191 мм
Высота	47 мм	47 мм	47 мм
Вес	795 г	795 г	805 г
Угол наклона опорной подставки	45° / 50°	45° / 50°	45° / 50°
Цвет	Серый	серый	серый
Дисплей	2,8-дюймовый монохромный дисплей с подсветкой, 132 × 64 пикселя	2,8-дюймовый монохромный дисплей с подсветкой, 132 × 64 пикселя	2,8-дюймовый цветной дисплей, 320 × 24 пикселя
Линейная клавиша	3	3	4
Интерфейс головной гарнитуры	RJ9	RJ9	RJ9/USB типа A
Порты Ethernet	Двойные порты Ethernet 100 Мб/с	Двойные порты Ethernet 1000 Мб/с	Двойные порты Ethernet 1000 Мб/с
Питание через Ethernet (IEEE 802.3af)	Класс 1	Класс 1	Класс 2
Внешний источник питания (дополнительно)	5 В/2 А	5 В/2 А	5 В/2 А
Рабочая температура	от -5°C до +45°C	от -5°C до +45°C	от -5°C до +45°C

9 Информация для заказа

DeskPhone H3P	3MK27010AA
DeskPhone H3G	3MK27011AA
DeskPhone H6	3MK27012AA
H3P/H3G/H6 Комплект для настенного монтажа	3MK27015AA
H3P/H3G/H6 Источник питания, Европа	3MK37001AA
H3P/H3G/H6 Источник питания, США	3MK37001US
H3P/H3G/H6 Источник питания, Соединенное Королевство	3MK37001UK
H3P/H3G/H6 Источник питания, Австралия	3MK37001AU

10 Гарантии и оговорки

10.1 Инструкции по технике безопасности

- Пользователи не имеют права эксплуатировать оборудование или вносить в него изменения или модификации без выраженного разрешения от стороны, ответственной за нормативно-правовое соответствие.
- Соблюдайте безопасное расстояние между кардиостимулятором или имплантируемым дефибриллятором и телефонной трубкой, включающей магнитные элементы: 4 сантиметра (1,6 дюймов).
- Для снижения риска возникновения помех лица с кардиостимуляторами должны следить за тем, чтобы беспроводный телефон находился как можно дальше от их устройства (минимальное расстояние – 15 см/6 дюймов).
- Рекомендуется выполнить стандартные процедуры приемки перед использованием этого оборудования в критических зонах безопасности человека (в больницах и т.д.).
- Телефонная трубка включает магнитные элементы, которые могут притягивать острые металлические предметы. Во избежание травмы перед каждым использованием следует убедиться, что в наушнике и микрофоне не застряли острые металлические предметы.
- Избегайте использования телефона (кроме проводного типа) во время электрической бури. Существует незначительный риск поражения электрическим током от молнии.
- Не используйте это устройство во взрывоопасных средах.
- Не подключайте этот телефон к цифровой сети с интеграцией услуг (ISDN) или обычной коммутируемой телефонной сети общего пользования (PSTN). Это может привести к серьезному повреждению телефона.
- Следите за тем, чтобы ваш стационарный телефон не вступал в контакт с водой.
- Для очистки телефона используйте мягкую влажную ткань. Запрещено использовать растворители (например, трихлорэтилен и ацетон), поскольку они могут повредить пластиковые детали стационарного телефона. Не используйте аэрозольные очистители.
- DeskPhone H3P / H3G / H6: этот продукт предназначен для питания через порт Ethernet (LAN) или интерфейс для подключения сертифицированного внешнего блока питания, одобренного как «FRECOM» (ограниченный блок питания) в соответствии с CSA/UL/IEC 60950-1. Это устройство должно иметь номинальное напряжение 5 В постоянного тока и минимальную силу тока 2 А. Допустимый источник питания: F12L20-050200SPAC
- Если вы подсоединены с помощью питания через Ethernet, не используйте внешний источник питания.
- Устройства PoE (для питания через Ethernet), подающие или принимающие электропитание, а также их подсоединенные кабели должны находиться в помещении.

Правовое уведомление компании ALE:

www.al-enterprise.com

Наименование и логотип Alcatel-Lucent являются торговыми марками компании Nokia, и используются по лицензии компанией ALE. Для ознакомления с другими торговыми марками, обычно используемыми дочерними компаниями ALE Holding посетите:

www.al-enterprise.com/en/legal/trademarks-copyright.

Все другие торговые марки являются собственностью их соответствующих владельцев.

Представленная информация может изменяться без предупреждения. ALE Holding и ее дочерние компании снимают с себя любую ответственность за какие-либо неточности, содержащиеся в ней.

© Авторские права 2021 г. ALE International, ALE USA Inc. Все права сохраняются во всех странах.

Основной экран



Назначаемые клавиши	4 назначаемые клавиши под экраном используются для получения доступа к функциям, настройки телефона или управления вызовами.
Программируемые клавиши	Нажимайте на назначаемые клавиши под экраном для получения доступа к функциям. Используйте клавиши для перемещения вверх и вниз для передвижения в меню и выбора записей или возможностей.
Программируемые клавиши	2 программируемые клавиши (3 для H6) в правой части экрана используются для пользовательской настройки различных функций стационарного телефона. Нажмите программируемую клавишу для использования запрограммированной функции (например, для вызова контактов).
Линейные клавиши	Продолжительное нажатие на программируемую клавишу для входа в ее настройки. Линейные клавиши в правой части экрана могут быть связаны с учетными записями SIP (дополнительно). Нажмите на линейную клавишу, связанную с учетной записью SIP для осуществления вызова или ответа на входящий вызов на эту учетную запись.
Перелистывание страниц	1234 в нижней правой части экрана используются для перелистывания страниц (всего 4 страницы). Используйте клавиши для перемещения влево и вправо или программируемую клавишу «1234» для перехода между страницами. Номер отображаемой страницы будет выделен.
Панель состояния	Отображает информацию о состоянии стационарного телефона, включая состояние сети стационарного телефона и состояние самого стационарного телефона в верхней части экрана.
Дата и время	Дата, время и строка состояния в левой части экрана.
Клавиша C	Клавиша «ОК»: Используйте эту клавишу для подтверждения своего выбора при программировании или настройке конфигурации (продолжительное нажатие). Клавиша для перемещения влево и вправо: используется для перехода с одной страницы на другую или для перемещения курсора в текстовом поле. Клавиша для перемещения вверх и вниз: используется для выбора варианта из списка. Клавиша «Назад»/ «Выйти»: Используйте эту клавишу для возврата к предыдущему шагу.
ПРИМЕЧАНИЕ	Изображения выше — это основные экраны H6 и H3P/H3G соответственно.

Экран управления звонком

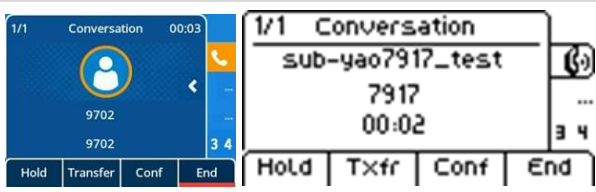

Назначаемые клавиши	Назначаемые клавиши в нижней части экрана отображают различные функции, доступные в зависимости от состояния вызова. Нажмите на назначаемую клавишу для выбора соответственной функции.
Экран отображения вызова	Такая информация о вызове, как продолжительность, номер и имя вызывающего абонента отображаются в средней части экрана.

Функциональные клавиши

	Клавиша вызова/повторного набора вызова Отображает список набора, позволяет входить на страницу набора и выбрать последний набранный номер.
--	------------------------------------------------------------------------------------------------------------------------------------------------

	Поставить вызов на удержание/вернуться к вызову
	Перевести вызов
	Начать конференц-вызов с контактами и добавить участников к конференц-вызову
	Выключить звук звонкового устройства Повесить трубку Вернуться на главную страницу
	Клавиша отключения микрофона Если вы нажмете эту клавишу в время вызова, ваш контакт перестанет вас слышать. При активации этой функции на этой клавише появится красный световой индикатор.
	Доступ к голосовой почте На клавише воспроизведения сообщения будет мигать красный световой индикатор, если вы получили новое голосовое сообщение или пропустили входящий звонок.
	Нажмите эту кнопку, чтобы открыть набиратель номера (в состоянии бездействия) в режиме громкой связи. Нажмите эту кнопку, чтобы ответить на входящий вызов в режиме громкой связи (в состоянии бездействия). На клавише включится синий световой индикатор. Во время беседы нажатие этой клавиши позволит переключиться из режима громкой связи в режим головной гарнитуры или телефонной трубки. Повесить трубку в режиме телефонной трубки.
	Уменьшить громкость мелодии звонка (9 уровней) в состоянии бездействия или во время приема входящего вызова. Уменьшить громкость в телефонной трубке, динамике или головной гарнитуре (7 шагов) во время беседы.
	Увеличить громкость мелодии звонка (9 уровней) в состоянии бездействия или во время приема входящего вызова. Увеличить громкость в телефонной трубке, динамике или головной гарнитуре (7 шагов) во время беседы.

Значок

	Значки, предоставляющие информацию о некоторых особых настройках телефона или о состоянии вызова, отображаются в верхней части строки состояния экрана.
	Учетная запись SIP (состояние бездействия). Значок серого цвета или зачеркнутый значок означает, что учетная запись SIP не зарегистрирована. (Пожалуйста, обратитесь к своему администратору).
	Линейные клавиши
	Значок входящего вызова
	Значок текущего вызова
	Значок вызова на удержании

Буквенно-цифровая панель набора номера

Ваш телефон оснащен буквенно-цифровой панелью набора номера.

abc	Когда вы находитесь в текстовом блоке, с помощью этой клавиши вы можете переключиться на буквенно-цифровую панель набора номера.
123	Если буквенно-цифровая панель набора номера была активирована, нажмите эту клавишу для переключения на буквенно-цифровую панель набора номера.

Ввод буквенных символов.
На цифровой клавиатуре имеются буквы, которые вы можете отобразить путем последовательного нажатия клавиш. Цифра будет последним символом в последовательности. При успешном нажатии следующих кнопок можно отобразить некоторые специальные символы:

	% \$ / ~ & () [] = *
	@ #
	пробел - _ 1
	+ . , ; : \ ? ! 0

Управление контактами

<i>Справочник</i>	Нажмите на эту назначаемую клавишу, чтобы открыть управление контактами.
<i>Добавить</i>	Создать контакт.
<i>Vkspc</i>	Удалить выбранный контакт.
<i>Дополнительно</i>	Получение доступа к дополнительным функциям.
<i>Вызов</i>	Вызвать выбранный контакт.
<i>Подробности</i>	Открыть карточку контакта.
<i>Удалить все</i>	Удалить все контакты в локальном справочнике.
<i>Доб.гр.</i>	Добавить группу.
<i>Ввод</i>	Список всех контактов в выбранной группе.
<i>Назад</i>	Вернуться на главную страницу.

Карточка контакта

<i>Справочник</i>	Нажмите на эту назначаемую клавишу, чтобы открыть управление контактами.
<i>Подробности</i>	Открыть карточку контакта. Изменить контакт.
<i>Назад</i>	Вернуться на главную страницу.

Управление журналом (историей) вызовов

<i>История</i>	Доступ к журналу вызовов.
<i>Vkspc</i>	Удалить выбранную запись. Обратите внимание, что для удаления не требуется дополнительное подтверждение.
<i>Вызов</i>	Вызвать выбранный контакт.
<i>Дополнительно</i>	Получение доступа к дополнительным функциям.
<i>OK</i> или <i>Подробности</i>	Открывает информацию о контакте: имя, номер, время, соответственная учетная запись SIP и длительность вызова.
<i>Удалить все</i>	Удаление всего журнала, связанного с выбранным контактом.
<i>Доб.к справ.</i>	Добавить контакт к вашему локальному справочнику. Если контакт уже существует, карточка контакта будет обновлена.
<i>Назад</i>	Вернуться на главную страницу.

Осуществления вызова

	Выберите учетную запись SIP для осуществления вызова. Будет отображаться область набора номера и список последних набранных номеров.
	Введите номер
<i>abc</i>	Вызов по имени
<i>История</i>	Вызов из журнала вызовов
<i>Справочник</i>	Вызов и использованием локального справочника
Используйте один из следующих способов:	
	Нажмите клавишу «Повторный набор». Осуществить вызов с помощью активного устройства: с помощью телефонной трубки, если она поднята, с помощью головной гарнитуры, если она подсоединена, или же в режиме громкой связи
<i>OK</i>	Нажмите клавишу «OK», чтобы начать вызов. Осуществить вызов с помощью активного устройства: с помощью телефонной трубки, если она поднята, с помощью головной гарнитуры, если она подсоединена, или же в режиме громкой связи
<i>Вызов</i>	Нажмите клавишу «Вызов», чтобы начать вызов. Осуществить вызов с помощью активного устройства: с помощью телефонной трубки, если она поднята, с помощью головной гарнитуры, если она подсоединена, или же в режиме громкой связи
<i>#</i> или <i>*</i>	Если были осуществлены соответствующие настройки телефона, вы можете использовать эти клавиши для начала вызова (<i>Меню</i> → <i>Функции</i> → <i>Настройка в качестве клавиши для отправки</i>)

Прием вызова

	Поднимите телефонную трубку для приема вызова.
	Используйте головную гарнитуру для приема вызова. Если на вашей головной гарнитуры отсутствует клавиша «Снять/повесить трубку», используйте телефонные клавиши для контроля ().
	Нажать клавишу динамика/громкой связи, чтобы принять вызов в режиме громкой связи.
	Нажмите мигающую линейную клавишу, связанную с учетной записью SIP.
<i>Принять вызов</i> или <i>OK</i>	Принять вызов с помощью головной гарнитуры, если она подключена, или в режиме громкой связи.
или <i>Отклонить вызов</i>	Перевести вызов на свою голосовую почту.
<i>Переадресация</i>	Переведите вызов на другой контакт.

Во время беседы

<i>Завершить</i>	Завершить вызов
<i>Удержание</i>	Удержание вызова
<i>Перевести</i>	Переадресация вызова
<i>Возобновить</i>	Вернуться к вызову (на удержании, припаркованному).
<i>Новый</i>	Осуществить второй вызов во время беседы.
<i>Переключиться</i>	Переключиться между вызовами.
<i>Conf</i>	Организовать трехсторонний конференц-вызов.
<i>Заверш. конф</i>	Завершить конференцию со всеми участниками
	Отключить/включить звук для выбранного участника

Настройки

<i>Меню</i>	Нажмите на настройки назначаемой клавиши.
<i>Основная настройка</i> → <i>Звук</i> → <i>Звонок</i>	Выбор мелодии Регулировка громкость звонкового устройства Настройка режима звонка Настройка режима короткого звукового сигнала
<i>Основная настройка</i> → <i>Звук</i> → <i>Звук тонового набора</i>	Для активации или деактивации режима тонового набора.
	Регулировка громкость звонкового устройства
<i>Основная настройка</i> → <i>Язык</i>	Выбор языка
<i>Основная настройка</i> → <i>Дисплей</i>	Регулировка яркости, когда телефон используется. Регулировка яркости, когда телефон не используется. Настройка задержки до запуска экранной заставки.
<i>Состояние</i>	Отображение IP и MAC-адресов и версии ПО.
<i>Функции</i>	Доступ к функциям телефона: «Переадресация вызова», «Не бесп.», «Экранная заставка», «Программируемая клавиша», «Анонимный», «Установка в качестве клавиши для отправки», «Горячая линия», «Учетная запись по-умолчанию», «Внутренняя связь».
<i>Голосовая почта</i>	Установка номера голосовой почты Доступ к голосовой почте